

PROFESSIONAL TOOLS FOR ELECTRICIANS



since 1999

KBT

**ЭЛЕКТРОМОНТАЖНЫЙ
ИНСТРУМЕНТ «КВТ»**

для профессионалов

2019–2020



Первые электромонтажные инструменты «КВТ» появились на российском рынке в начале 2000-х годов. Удобный и практичный инструмент быстро завоевал признание профессионалов и широкого круга рядовых потребителей. За прошедшие годы два десятка наименований выросли в несколько сотен, а небольшой сборочный участок превратился в современные цеха с новейшим оборудованием и квалифицированными специалистами.

Помимо модернизации уже известных моделей, инженерно-конструкторский отдел «КВТ» нацелен на поиск и разработку новых инструментов, соответствующих современным технологиям монтажа и потребностям развивающегося рынка. Новые модели проходят полный цикл производства: от идеи и чертежей до опытных образцов и промышленных партий.

Будучи самым известным в России производителем электрической контактной арматуры: кабельных наконечников, клемм и соединителей, завод «КВТ» использует накопленный опыт и экспертное знание при разработке инструментов для опрессовки и комплексных системных решений:

- «наконечники – матрицы – инструмент»
- «кабельные вводы – перфоформы – инструмент»
- «кабельные муфты – наконечники – инструмент»

В основе репутации «КВТ» лежит неизменно высокое качество. На сегодняшний день профессиональный инструмент «КВТ» является самым популярным и покупаемым среди существующих отечественных брендов в области электромонтажных работ. Постоянно расширяющийся ассортимент превышает 700 наименований и не уступает ассортименту ведущих мировых производителей.

Весь инструмент прошел добровольную сертификацию по системе ГОСТ Р и комплексные испытания в сертифицированных лабораториях.

На инструмент «КВТ» предоставляется фирменная гарантия. По окончании гарантийного срока действует постгарантийное обслуживание и сервисная поддержка.

ИНСТРУМЕНТ ДЛЯ ОПРЕССОВКИ НАКОНЕЧНИКОВ 5

- пресс-клещи ручные
- прессы механические
- прессы гидравлические
- прессы аккумуляторные

НОЖНИЦЫ ДЛЯ РЕЗКИ КАБЕЛЕЙ И ПРОВОДОВ 55

- ножницы ручные
- ножницы секторные с храповым механизмом
- ножницы гидравлические
- ножницы аккумуляторные

ИНСТРУМЕНТ ДЛЯ РЕЗКИ И ОПРЕССОВКИ ТРОСОВ 71

- тросорезы ручные
- тросорезы гидравлические
- тросорезы аккумуляторные
- прессы гидравлические для опрессовки тросов

ИНСТРУМЕНТ ДЛЯ СНЯТИЯ ИЗОЛЯЦИИ 79

- стрипперы для снятия изоляции с проводов
- стрипперы для снятия оболочки кабелей и проводов
- инструмент для разделки кабелей с изоляцией из сшитого полиэтилена
- стрипперы для зачистки оптоволоконных и коаксиальных кабелей

ДИЭЛЕКТРИЧЕСКИЙ РУЧНОЙ ИНСТРУМЕНТ 99

- диэлектрический шарнирно-губцевый инструмент и наборы
- диэлектрические ключи, шестигранные головки и трещотки
- диэлектрические ножи
- диэлектрические отвертки в наборах и поштучно

ИНСТРУМЕНТ ДЛЯ ШИНООБРАБОТКИ 133

- прессы гидравлические для резки и гибки электротехнических шин
- прессы гидравлические для перфорации электротехнических шин
- перфоформы для пробивки отверстий в электротехнических шинах
- универсальный стол с комплектом шинообрабатывающего оборудования

ИНСТРУМЕНТ ДЛЯ ПРОБИВКИ ОТВЕРСТИЙ 139

- прессы гидравлические для пробивки отверстий в стальных листах
- прессы аккумуляторные для пробивки отверстий в стальных листах
- наборы перфоформ для пробивки отверстий в стальных листах
- штучные перфоформы для пробивки отверстий в стальных листах

НАСОСЫ ГИДРАВЛИЧЕСКИЕ 145

- насосы гидравлические ручные
- насосы гидравлические ножные
- насосы электрогидравлические
- насосы бензогидравлические

ИНСТРУМЕНТ ДЛЯ МОНТАЖА СИП И ВЛ 157

- инструмент для натяжения и резки бандажной ленты
- лебедки, кабельные чулки, вертлюги, ролики и монтажные зажимы
- инструмент для опрессовки натяжной и соединительной арматуры СИП и ВЛ
- приспособления и средства страховки для работы на высоте

УСТРОЙСТВА ДЛЯ ЗАКЛАДКИ И ПРОТЯЖКИ КАБЕЛЕЙ 169

- нейлоновые протяжки
- стальные протяжки
- протяжки из полиэстера
- протяжки из стеклоплетки

КОНТРОЛЬНО-ИЗМЕРИТЕЛЬНЫЕ ПРИБОРЫ 177

- цифровые мультиметры
- цифровые токовые клещи
- бесконтактные тестеры напряжения
- лазерные пирометры

ИНСТРУМЕНТ ДЛЯ ТЕРМОУСАЖИВАЕМЫХ МУФТ И ТРУБОК 191

- высокотемпературный фен и пропановая горелка
- наборы инструмента для монтажа кабельных муфт и болтовых соединителей
- портативные бутановые горелки
- портативные бутановые паяльники

Преимущества электромонтажного инструмента «КВТ»

<p>■ Качество Качество инструмента «КВТ» обеспечивается коллективом квалифицированных инженеров и сотрудников, преданных своему делу, наличием современной станочной базы и высокой культурой производства. Многолетний опыт эксплуатации и независимые ресурсные испытания подтверждают высокую надежность и практичность инструментов «КВТ»</p>	<p>■ Комплексный подход Будучи самым известным в стране производителем кабельной арматуры, электротехнический завод «КВТ» предлагает системные решения на платформе специализированного инструмента: «гидравл. прессы – матрицы – кабельные наконечники», «инструмент для пробивки отверстий – перфоформы – герметичные вводы», «кабельные муфты – наконечники – инструмент»</p>
<p>■ Ассортимент По полноте, структурной цельности и глубине ассортимент электромонтажного инструмента «КВТ», насчитывающий более 700 наименований, сопоставим с ассортиментом ведущих мировых лидеров индустрии</p>	<p>■ Гарантия На весь инструмент «КВТ» предоставляется фирменная гарантия сроком до 5 лет в зависимости от группы инструмента. По истечении гарантийного периода осуществляется постгарантийное сервисное обслуживание</p>
<p>■ Выбор Применительно к каждой конкретной задаче из всего многообразия инструмента «КВТ» существует возможность выбора. Это могут быть упрощенные бюджетные модели, продвинутый профессиональный инструмент с дополнительными опциями и улучшенной эргономикой или инструмент премиум класса. В зависимости от условий эксплуатации и объемов монтажных работ, можно выбрать инструмент с механическим, гидравлическим, электрическим или аккумуляторным приводом</p>	<p>■ Самостоятельный ремонт Приобретая необходимые запчасти, покупатели из удаленных регионов могут осуществить самостоятельный ремонт с помощью подробных инструкций, доступных как в печатном виде, так и в видеоформате. Сервисный центр завода «КВТ» предлагает ряд специально подготовленных материалов, помогающих решить проблему на месте. Это значительно экономит время и позволяет избежать длительных простоев в работе</p>
<p>■ Фокус Инструмент «КВТ» является единственным инструментальным брендом в России, последовательно развивающимся в рамках «профессионального инструмента для электромонтажных работ»</p>	<p>■ Сертификация Весь инструмент «КВТ» прошел добровольную сертификацию по системе ГОСТ-Р и комплексные испытания в сертифицированных лабораториях</p>
<p>■ Развитие Усовершенствование традиционных моделей и непрекращающийся поиск новых решений являются неотъемлемыми атрибутами бренда «КВТ». За истекшие 15 лет ряд моделей и групп инструмента стали инновационными хедлайнерами российского электротехнического рынка и заняли прочное место в списке самых популярных инструментов для электромонтажа. Делая ставку на бренд «КВТ», наши партнеры вместе с пакетом уже существующего инструмента приобретают нечто не менее ценное – гарантированную подписку на развитие</p>	<p>■ Обучение и безопасность Особое внимание уделяется обучению монтажников правилам эксплуатации и безопасного обращения с инструментом. Помимо подробного отражения темы в паспортах и рекомендациях, проводятся обучающие семинары и мастер-классы по инструменту. В отличие от некоторых российских компаний, предлагающих инструмент сомнительного происхождения в качестве изолирующего, все диэлектрические инструменты «КВТ» проходят индивидуальное тестирование и сертифицированы по стандарту VDE</p>
<p>■ Дизайн и эргономика Инструмент «КВТ» имеет свое лицо. Продуманный дизайн и эргономика, тщательный подбор материалов, особое внимание к геометрии и фактуре поверхностей, снижение веса инструмента за счет использования современных материалов, поиск удобной и практичной упаковки — вот далеко не полный список параметров, учитываемых при разработке инструмента</p>	<p>■ Цены Продуманная система скидок и демократичная ценовая политика делает инструмент привлекательным для дилеров и оптовиков, а также доступным для конечных пользователей. При этом, сравнимые с «КВТ» по качеству и ассортименту инструменты ведущих европейских и американских брендов стоят в разы дороже</p>

Профили обжима



Овальный
двухконтурный



Овальный



Квадратный



Трапецевидный



Лепестковый
двухконтурный



Гексагональный



Клиновидный

Инструмент для опрессовки



Пресс-клещи





Пресс-клещи для опрессовки изолированных и неизолированных наконечников

Пресс-клещи СТВ «КВТ» представлены модельным рядом:

СТВ-01, СТВ-02, СТВ-03, СТВ-04, СТВ-05, СТВ-06, СТВ-07, СТВ-09, СТВ-10, СТВ-11, СТВ-12, СТВ-14, СТВ-15

“10 дюймов закаленной вороненой стали. Мощный и безотказный, как «Магнум» 45-го калибра.”

“Номерные матрицы «КВТ». Высокоточная технология литья по выплавляемым моделям.”

СТВ (КВТ)

пресс-клещи для опрессовки наконечников с номерными матрицами «КВТ»

- Усиленный трехшарнирный рычажный механизм
- Материал корпуса : качественная 3-миллиметровая сталь
- Удлиненные рукоятки, позволяющие производить опрессовку двумя руками
- Храповой механизм, обеспечивающий блокировку обратного хода до завершения полного цикла опрессовки
- Устройство разблокировки храпового механизма
- При работе требуют на 30% меньше усилий, чем аналогичный инструмент
- Рельефные двухкомпонентные рукоятки из нескользящей термопластмассы
- Регулятор прижимного усилия матриц
- Совершенные эргономичные пропорции
- Обработка поверхности: воронение
- Инструмент совместим с матрицами МПК (КВТ), которые можно приобрести отдельно
- Вес: 620 г
- Длина: 260 мм



Пресс-клещи для опрессовки изолированных и неизолированных наконечников

СТА (КВТ)

пресс-клещи для опрессовки наконечников с номерными матрицами «КВТ»

- В два раза легче, чем аналогичный инструмент стальной конструкции
- Материал корпуса: легкий, высокопрочный алюминиевый сплав, применяемый в авиационной и космической промышленности
- Немагнитный, искробезопасный корпус
- Усиленная трехшарнирная конструкция
- Эргономичные рукоятки из нескользящей термопластмассы
- Храповой механизм, обеспечивающий блокировку обратного хода до завершения полного цикла опрессовки
- Устройство разблокировки храпового механизма
- Обработка поверхности: электролитическое анодирование
- Совместимы с матрицами МПК (КВТ), которые можно приобрести отдельно
- Регулятор прижимного усилия матриц
- Вес: 290 г
- Длина: 225 мм

Пресс-клещи СТА «КВТ» представлены модельным рядом:

СТА-01, СТА-02, СТА-04, СТА-10, СТА-11, СТА-12, СТА-14

“Невероятно легкая модель с изяществом и точностью швейцарского хронографа.”



СТК (КВТ)

пресс-клещи для опрессовки наконечников с номерными матрицами «КВТ»

- Усиленная стальная конструкция, надежная механика
- Храповой механизм, обеспечивающий блокировку обратного хода до завершения полного цикла опрессовки
- Устройство разблокировки храпового механизма
- Регулятор прижимного усилия матриц
- Удобные эргономичные рукоятки из нескользящей термопластмассы
- Добротная экономичная модель с оптимальным соотношением «цена-качество»
- Компактная и элегантная 9-дюймовая модель
- Обработка поверхности: воронение
- Совместимы с матрицами МПК (КВТ), которые можно приобрести отдельно
- Идеальная посадка в ладони руки
- Вес: 540 г
- Длина: 220 мм









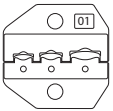
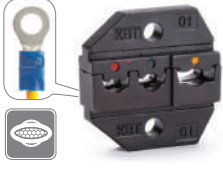
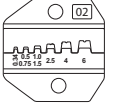

Пресс-клещи СТК «КВТ» представлены модельным рядом:

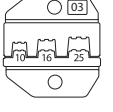
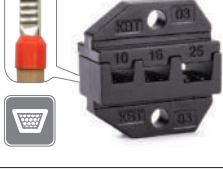
СТК-01, СТК-02, СТК-03, СТК-04, СТК-05, СТК-06, СТК-09, СТК-10, СТК-11, СТК-12, СТК-14, СТК-15





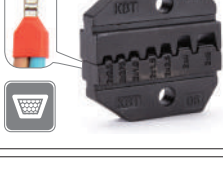







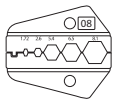

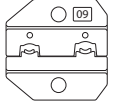

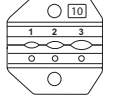
Номерные матрицы «KVBT» для обжима изолированных и неизолированных наконечников

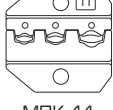
<p>Матрица «KVBT»</p>  <p>МПК-01</p>	<p>Поставляется с моделями:</p> <p>СТВ-01 СТК-01 СТА-01 набор СТВ набор СТВ+4 набор СТК+4</p>	<p>Опрессовка изолированных наконечников и гильз с красной, синей и желтой манжетами</p> <p>Типы наконечников и гильз: НКИ, НКИ(н), ВНКИ, НВИ, НИК, НШКИ, НШПИ, ГСИ, ГСИ(н), ГСИ-П, ВРПИ-М, ВРПИ-П, ВРШИ-М(н), ВРШИ-П(н), РПИ-М(н), РПИ-П(н)</p> <p>Сечения проводов: 0,5/0,75/1,0/1,5/2,5/4/6 мм²</p> <p>Трехпозиционная матрица</p> <p>Профиль обжима: овальный двухконтурный</p>	
<p>Матрица «KVBT»</p>  <p>МПК-02</p>	<p>Поставляется с моделями:</p> <p>СТВ-02 СТК-02 СТА-02 набор СТВ набор СТВ+4 набор СТК+4</p>	<p>Опрессовка одинарных изолированных и неизолированных втулочных наконечников</p> <p>Типы наконечников: НШВИ, НШВ</p> <p>Сечения проводов: 0,25/0,34/0,5/0,75/1,0/1,5/2,5/4/6 мм²</p> <p>Шестипозиционная матрица</p> <p>Профиль обжима: трапециевидный</p>	
<p>Матрица «KVBT»</p>  <p>МПК-03</p>	<p>Поставляется с моделями:</p> <p>СТВ-03 СТК-03 набор СТВ</p>	<p>Опрессовка одинарных изолированных и неизолированных втулочных наконечников</p> <p>Типы наконечников: НШВИ, НШВ</p> <p>Сечения проводов: 10/16/25 мм²</p> <p>Трехпозиционная матрица</p> <p>Профиль обжима: трапециевидный</p>	
<p>Матрица «KVBT»</p>  <p>МПК-04</p>	<p>Поставляется с моделями:</p> <p>СТВ-04 СТК-04 СТА-04 набор СТВ</p>	<p>Опрессовка неизолированных разъемов и наконечников (автоклемм) под двойной обжим по жиле и изоляции</p> <p>Типы разъемов и наконечников: РП-М, РП-П и др.</p> <p>Сечения проводов: 0,25/0,34/0,5/0,75/1,0/1,5/2,5 мм²</p> <p>Четырехпозиционная матрица</p> <p>Профиль обжима: лепестковый двухконтурный</p>	
<p>Матрица «KVBT»</p>  <p>МПК-05</p>	<p>Поставляется с моделями:</p> <p>СТВ-05 СТК-05 набор СТВ набор СТВ+4 набор СТК+4</p>	<p>Опрессовка неизолированных медных наконечников и гильз</p> <p>Типы наконечников и гильз: ТМЛ, ТМЛс, ТМЛ(DIN), ТМ, ГМЛ, ГМЛ-П, ГМЛ(о), ГМЛ(DIN), наборы СОТК</p> <p>Сечения проводов: 0,25/0,34/0,5/0,75/1,0/1,5/2,5/4/6/10 мм²</p> <p>Четырехпозиционная матрица</p> <p>Профиль обжима: клиновидный</p>	
<p>Матрица «KVBT»</p>  <p>МПК-06</p>	<p>Поставляется с моделями:</p> <p>СТВ-06 СТК-06</p>	<p>Опрессовка двойных изолированных втулочных наконечников</p> <p>Тип наконечников: НШВИ (2)</p> <p>Сечения проводов: 2x0,5/2x0,75/2x1,0/2x1,5/2x2,5/2x4/2x6 мм²</p> <p>Семипозиционная матрица</p> <p>Профиль обжима: трапециевидный</p>	
<p>Матрица «KVBT»</p>  <p>МПК-07</p>	<p>Поставляется с моделями:</p> <p>СТВ-07</p>	<p>Опрессовка изолированных наконечников и гильз с красной и синей манжетами</p> <p>Типы наконечников: НКИ(н), НВИ(н), НШПИ(н), ГСИ</p> <p>Сечения проводов: 10/16 мм²</p> <p>Двухпозиционная матрица</p> <p>Профиль обжима: овальный одноконтурный</p>	

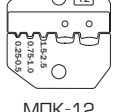
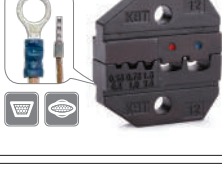

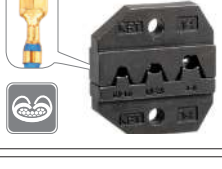
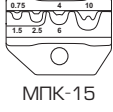
Номерные матрицы «KVBT» для обжима изолированных и неизолированных наконечников

<p>Матрица «KVBT»</p>  <p>МПК-08</p>	<p>Используется с моделями:</p> <p>СТВ СТК</p>	<p>Опрессовка коаксиальных разъемов для телевизионных кабелей RG 6, RG 58, RG 59, RG 62</p> <p>Размеры обжимных профилей: 8,1 мм / 6,5 мм / 5,4 мм / 2,6 мм / 1,72 мм</p> <p>Пятипозиционная матрица</p> <p>Профиль обжима: гексагональный</p>	
<p>Матрица «KVBT»</p>  <p>МПК-09</p>	<p>Поставляется с моделями:</p> <p>СТВ-09 СТК-09</p>	<p>Опрессовка флажковых разъемов в нейлоновом корпусе</p> <p>Тип разъемов: РФИ-М(н)</p> <p>Сечения проводов: 0,25/0,34/0,5/0,75/1,0/1,5/2,5 мм²</p> <p>Двухпозиционная матрица</p> <p>Профиль обжима: овальный двухконтурный</p>	
<p>Матрица «KVBT»</p>  <p>МПК-10</p>	<p>Поставляется с моделями:</p> <p>СТВ-10 СТК-10 СТА-10</p>	<p>Опрессовка наконечников, разъемов и гильз с термоусаживаемой изоляцией и концевых изолирующих заглушек КИЗ</p> <p>Типы наконечников, разъемов и гильз: НКИ-Т, НВИ-Т, ГСИ-Т, РПИ-П-Т, РППИ-М-Т, РПИ-М-НТ, РПИ-П-НТ, КИЗ</p> <p>Сечения проводов: 0,5/0,75/1,0/1,5/2,5/4/6 мм²</p> <p>Трехпозиционная матрица</p> <p>Профиль обжима: овальный одноконтурный</p>	
<p>Матрица «KVBT»</p>  <p>МПК-11</p>	<p>Поставляется с моделями:</p> <p>СТВ-11 СТК-11 СТА-11 набор СТВ+4 набор СТК+4</p>	<p>Опрессовка изолированных разъемов с красной, синей и желтой манжетами</p> <p>Типы разъемов: РППИ-М, РПИ-П, РПИ-М, РШИ-П, РШИ-М, РПИ-О</p> <p>Сечения проводов: 0,5/0,75/1,0/1,5/2,5/4/6 мм²</p> <p>Трехпозиционная матрица</p> <p>Профиль обжима: овальный двухконтурный</p>	
<p>Матрица «KVBT»</p>  <p>МПК-12</p>	<p>Поставляется с моделями:</p> <p>СТВ-12 СТК-12 СТА-12</p>	<p>Опрессовка изолированных наконечников и гильз</p> <p>Типы наконечников и гильз: НКИ, НКИ(н), ВНКИ, НВИ, НИК, НШКИ, НШПИ, ГСИ, ГСИ(н), ГСИ-П, НШВИ, НШВ</p> <p>Сечения проводов: 0,25/0,34/0,5/0,75/1,0/1,5/2,5 мм²</p> <p>Комбинированная пятипозиционная матрица</p> <p>Профиль обжима: трапециевидный и овальный двухконтурный</p>	
<p>Матрица «KVBT»</p>  <p>МПК-14</p>	<p>Поставляется с моделями:</p> <p>СТВ-14 СТК-14 СТА-14</p>	<p>Опрессовка неизолированных разъемов и наконечников (автоклемм) под двойной обжим по жиле и изоляции</p> <p>Типы наконечников: РП-М, РП-П и др.</p> <p>Сечения проводов: 0,5/0,75/1,0/1,5/2,5/4/6 мм²</p> <p>Трехпозиционная матрица</p> <p>Профиль обжима: лепестковый двухконтурный</p>	
<p>Матрица «KVBT»</p>  <p>МПК-15</p>	<p>Поставляется с моделями:</p> <p>СТВ-15 СТК-15</p>	<p>Опрессовка неизолированных наконечников, выполненных из листовой меди и медных гильз</p> <p>Типы наконечников и гильз: ГМ, НШП, ГМЛ(о), наборы СОТК</p> <p>Сечения проводов: 0,5/0,75/1,0/1,5/2,5/4/6/10 мм²</p> <p>Четырехпозиционная матрица</p> <p>Профиль обжима: клиновидный</p>	



Пресс-клещи для опрессовки изолированных и неизолированных наконечников

Матрицы в составе набора СТН		
	Изолированные наконечники: НКИ, НВИ, НШКИ, НШПИ, ГСИ, ВРПИ, ВРШИ, РПИ(н) Сечения: 0,5–6,0 мм ² Трехпозиционная матрица Профиль обжима: овальный двухконтурный	
	Втулочные наконечники: НШВИ, НШВ Сечения: 0,5–10 мм ² Шестипозиционная матрица Профиль обжима: трапецевидный	
	Втулочные наконечники: НШВИ, НШВ Сечения: 10–25 мм ² Трехпозиционная матрица Профиль обжима: трапецевидный	
	Неизолированные наконечники (автоклеммы) Сечения: 0,5–6,0 мм ² Четырехпозиционная матрица Профиль обжима: лепестковый двухконтурный	
	Неизолированные медные наконечники Сечения: 0,5–10 мм ² Четырехпозиционная матрица Профиль обжима: клиновидный	

Набор СТН (КВТ) пресс-клещи для опрессовки наконечников с комплектом номерных матриц «КВТ»

- Состав набора:
 - пресс-клещи СТН с параллельным ходом матриц
 - комплект из 5 сменных матриц
 - прочная сумка на молнии
- Параллельное смыкание матриц, гарантирующее равномерный обжим и высокое качество опрессовки
- Усовершенствованный рычажный механизм. Усилие при опрессовке на 30% меньше, чем при использовании аналогичного инструмента
- Устройство разблокировки храпового механизма
- Материал корпуса: 3-миллиметровая сталь
- Покрытие корпуса: тефлон
- Уникальное, стойкое к абразии и коррозии тефлоновое покрытие корпуса, обеспечивает долговечность инструмента и исключительный внешний вид
- Удлиненные рукоятки
- Регулятор прижимного усилия матриц
- Сумка имеет 4 кармана с возможностью размещения 8 матриц плюс одна матрица в инструменте
- Прочная сумка с двумя карманами на лицевой стороне, кистевым ремнем и лямкой для крепления на пояс
- Материал сумки: полиэстер 1680D Оксфорд
- Вес инструмента/набора: 0,44/1,00 кг
- Длина пресс-клещей: 200 мм
- Габариты сумки: 295x250x60 мм



Классификация ручного механического инструмента для опрессовки



Особенности пресс-клещей «КВТ» со сменными матрицами

Модель	Тип матриц	Особенности инструмента
СТА	сменные матрицы МПК (КВТ)	алюминиевый корпус, длина 225 мм
СТВ	сменные матрицы МПК (КВТ)	стальной корпус, длина 260 мм
СТК	сменные матрицы МПК (КВТ)	стальной корпус, длина 220 мм
Набор СТВ	сменные матрицы МПК (КВТ)	стальной корпус с быстросъемными матрицами, длина 260 мм
Набор СТВ+0	сменные матрицы МПК (КВТ)	стальной корпус, длина 260 мм
Набор СТВ+4	сменные матрицы МПК (КВТ)	стальной корпус, длина 260 мм
Набор СТК+0	сменные матрицы МПК (КВТ)	стальной корпус, длина 220 мм
Набор СТК+4	сменные матрицы МПК (КВТ)	стальной корпус, длина 220 мм
Набор УНИ	сменные матрицы МПК (КВТ)	стальной корпус, длина 220 мм
Набор СТД	специальные матрицы	стальной корпус с быстросъемными матрицами, длина 215 мм
Набор СТЕ	специальные матрицы	стальной корпус с быстросъемными матрицами, длина 215 мм
Набор СТФ	специальные матрицы	стальной корпус, параллельный ход матриц, длина 215 мм
Набор СТН	специальные матрицы	стальной корпус, параллельный ход матриц, длина 220 мм
Набор СТМ	специальные матрицы	стальной корпус, параллельный ход матриц, длина 170 мм



Пресс-клещи с комплектом матриц для опрессовки изолированных и неизолированных наконечников

Матрицы в составе набора СТФ		
	Изолированные наконечники: НКИ, НВИ, НШКИ, НШПИ, РПИ, РПГИ-М, РШИ, РПИ-О, ГСИ Сечения: 0.5–6.0 мм ² Трехпозиционная матрица Профиль обжима: овальный двухконтурный	
	Втулочные наконечники: НШВИ, НШВ Сечения: 0.25–6.0 мм ² Восьмипозиционная матрица Профиль обжима: трапецевидный	
	Втулочные наконечники: НШВИ, НШВ Сечения: 6–16 мм ² Трехпозиционная матрица Профиль обжима: трапецевидный	
	Неизолированные наконечники (автоклеммы) Сечения: 0.5–6.0 мм ² Трехпозиционная матрица Профиль обжима: лепестковый двухконтурный	
	Неизолированные медные наконечники Сечения: 0.5–10 мм ² Четырехпозиционная матрица Профиль обжима: клиновидный	

Набор СТФ (КВТ) пресс-клещи для опрессовки наконечников с комплектом матриц

- Состав набора:
 - пресс-клещи СТФ
 - комплект из 5 сменных матриц
 - шестигранный ключ
 - запасные винты для крепления матриц
 - прочный пластиковый кейс
- Параллельное смыкание матриц, гарантирующее равномерный обжим и высокое качество опрессовки
- Усовершенствованный рычажный механизм. Усилие при опрессовке на 30% меньше, чем при использовании аналогичного инструмента
- Храповой механизм, обеспечивающий блокировку обратного хода до завершения полного цикла опрессовки
- Регулятор прижимного усилия матриц
- Блокатор рукояток
- Вес набора/инструмента: 1.10/0.50 кг
- Длина пресс-клещей: 215 мм
- Габариты кейса: 285x155x50 мм

*“Параллельное схождение матриц,
Усовершенствованный
рычажный механизм.
На 30% меньше усилий.”*



Пресс-клещи с комплектом матриц для опрессовки изолированных и неизолированных наконечников

Набор СТВ (КВТ) пресс-клещи для опрессовки наконечников с комплектом номерных матриц «КВТ»

- Состав набора:
 - пресс-клещи СТВ с механизмом быстрой смены матриц
 - комплект из 5 сменных матриц
 - прочный пластиковый кейс
- Фиксация и высвобождение матриц нажатием на рычаги
- Материал корпуса: качественная 3-миллиметровая сталь
- Удлиненные нескользящие рукоятки, позволяющие производить опрессовку двумя руками
- Храповой механизм, обеспечивающий блокировку обратного хода до завершения полного цикла опрессовки
- При работе требуют на 30% меньше усилий, чем аналогичный инструмент
- Регулятор прижимного усилия матриц
- Вес набора/инструмента: 1.38/0.60 кг
- Длина пресс-клещей: 260 мм
- Габариты кейса: 295x250x60 мм

*“Замена матриц за 7 секунд
без отвертки и винтов.
Запатентованный механизм.”*

Матрицы в составе набора СТВ		
	Изолированные наконечники: НКИ, НВИ, НШКИ, НШПИ, ГСИ, ВРПИ, ВРШИ, РПИ(н) Сечения: 0.5–6.0 мм ² Трехпозиционная матрица Профиль обжима: овальный двухконтурный	 МПК-01
	Втулочные наконечники: НШВИ, НШВ Сечения: 0.25–6.0 мм ² Шестипозиционная матрица Профиль обжима: трапецевидный	 МПК-02
	Втулочные наконечники: НШВИ, НШВ Сечения: 10–25 мм ² Трехпозиционная матрица Профиль обжима: трапецевидный	 МПК-03
	Неизолированные наконечники (автоклеммы) Сечения: 0.25–2.5 мм ² Четырехпозиционная матрица Профиль обжима: лепестковый двухконтурный	 МПК-04
	Неизолированные медные наконечники Сечения: 0.5–10 мм ² Четырехпозиционная матрица Профиль обжима: клиновидный	 МПК-05





Пресс-клещи с комплектом быстросъемных матриц для опрессовки изолированных и неизолированных наконечников

Матрицы в составе набора CTD		
	Изолированные наконечники: НКИ, НВИ, НШКИ, НШПИ, РПИ, РПГИ-М, РШИ, РПИ-О, ГСИ Сечения: 0.5–6.0 мм ² Трехпозиционная матрица Профиль обжима: овальный двухконтурный	
	Втулочные наконечники: НШВИ, НШВ Сечения: 0.25–6.0 мм ² Восьмипозиционная матрица Профиль обжима: трапецевидный	
	Втулочные наконечники: НШВИ, НШВ Сечения: 6–16 мм ² Трехпозиционная матрица Профиль обжима: трапецевидный	
	Неизолированные наконечники (автоклеммы) Сечения: 0.5–6.0 мм ² Трехпозиционная матрица Профиль обжима: лепестковый двухконтурный	
	Неизолированные медные наконечники Сечения: 0.5–10 мм ² Четырехпозиционная матрица Профиль обжима: клиновидный	

Набор CTD (КВТ)

пресс-клещи для опрессовки наконечников с комплектом быстросъемных матриц в прочном пластиковом кейсе

- Состав набора:
 - пресс-клещи с механизмом быстрой смены матриц
 - комплект из 5 сменных матриц
 - прочный пластиковый кейс
- Фиксация и высвобождение матриц нажатием на рычаги
- Универсальный и сверхкомпактный набор
- Усовершенствованный рычажный механизм. Усилие при опрессовке на 30% меньше, чем при использовании аналогичного инструмента
- Храповой механизм, обеспечивающий блокировку обратного хода до завершения полного цикла опрессовки
- Эргономичные двухкомпонентные рукоятки с мягкими нескользящими вставками из TPR-резины
- Регулятор прижимного усилия матриц
- Механизм разблокировки рукояток
- Вес набора/инструмента: 1.00/0.45 кг
- Длина пресс-клещей: 215 мм
- Габариты кейса: 244x152x55 мм

“Набор для опрессовки десятков видов наконечников, разъемов и гильз в прочном и компактном кейсе.”



Пресс-клещи с комплектом быстросъемных матриц для опрессовки изолированных и неизолированных наконечников

Набор CTE (КВТ)

пресс-клещи для опрессовки наконечников с комплектом быстросъемных матриц и ножницами-стриппером

- Состав набора:
 - пресс-клещи с механизмом быстрой смены матриц
 - комплект из 5 сменных матриц
 - кабельные ножницы-стриппер MC-05
 - прочный пластиковый кейс
- Фиксация и высвобождение матриц нажатием на рычаги
- Усовершенствованный рычажный механизм. Усилие при опрессовке на 30% меньше, чем при использовании аналогичного инструмента
- Храповой механизм, обеспечивающий блокировку обратного хода до завершения полного цикла опрессовки
- Эргономичные двухкомпонентные рукоятки с мягкими нескользящими вставками из TPR-резины
- Регулятор прижимного усилия матриц
- Механизм разблокировки рукояток
- Вес набора/инструмента: 1.25/0.45 кг
- Длина пресс-клещей: 215 мм
- Габариты кейса: 244x223x55 мм

“Резка, зачистка проводов и опрессовка наконечников – в одном наборе.”

Матрицы в составе набора CTE		
	Изолированные наконечники: НКИ, НВИ, НШКИ, НШПИ, РПИ, РПГИ-М, РШИ, РПИ-О, ГСИ Сечения: 0.5–6.0 мм ² Трехпозиционная матрица Профиль обжима: овальный двухконтурный	
	Втулочные наконечники: НШВИ, НШВ Сечения: 0.25–6.0 мм ² Восьмипозиционная матрица Профиль обжима: трапецевидный	
	Втулочные наконечники: НШВИ, НШВ Сечения: 6–16 мм ² Трехпозиционная матрица Профиль обжима: трапецевидный	
	Неизолированные наконечники (автоклеммы) Сечения: 0.5–6.0 мм ² Трехпозиционная матрица Профиль обжима: лепестковый двухконтурный	
	Неизолированные медные наконечники Сечения: 0.5–10 мм ² Четырехпозиционная матрица Профиль обжима: клиновидный	





Пресс-клещи с комплектом матриц для опрессовки изолированных и неизолированных наконечников

Матрицы в составе набора СТМ		
	Изолированные наконечники: НКИ, НКИ(н), ВNKI, НВИ, НКК, НШКИ, НШПИ, РПИ-М(н), РПИ-П(н), ВРПИ-М, ВРПИ-П, ВРШИ-М(н), ВРШИ-П(н) Сечения: 0.5–2.5 мм ² Двухпозиционная матрица Профиль обжима: овалный двухконтурный	
	Втулочные наконечники: НШВИ, НШВ Сечения: 0.25–6.0 мм ² Шестипозиционная матрица Профиль обжима: трапецевидный	
	Неизолированные медные наконечники: ГМ, НШП, ГМЛ(о), наборы СОТК Сечения: 0.5–6.0 мм ² Трехпозиционная матрица Профиль обжима: клиновидный	

Набор СТМ (КВТ)

миниатюрные пресс-клещи с тефлоновым покрытием для опрессовки наконечников с комплектом матриц

- В комплекте:
 - пресс-клещи СТМ
 - набор из 3 сменных матриц
 - сумка для хранения инструмента и двух пар сменных матриц
- Параллельное смыкание матриц, гарантирующее равномерный обжим и высокое качество опрессовки
- Самая миниатюрная модель для работ с наконечниками малых сечений
- Покрытие корпуса: тефлон
- Уникальное, стойкое к абразии и коррозии тефлоновое покрытие корпуса, обеспечивает долговечность инструмента и исключительный внешний вид
- Усовершенствованный рычажный механизм
- Храповой механизм, обеспечивающий блокировку обратного хода до завершения полного цикла опрессовки
- Регулятор прижимного усилия матриц
- Вес инструмента: 268 г
- Длина пресс-клещей: 170 мм
- Вес набора: 0.53 кг
- Габариты кейса: 232x108x40 мм









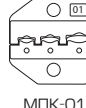

Набор инструмента в кейсе для электромонтажных работ

Набор универсальный «UNI» (КВТ)

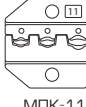
универсальный набор для резки, снятия изоляции, опрессовки и монтажа проводов с диэлектрическими битами серии «СЛИМ»

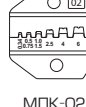
- Состав набора:
 - 1) пресс-клещи СТК
 - 2) комплект из 5 сменных матриц
 - 3) инструмент для снятия изоляции WS-07
 - 4) диэлектрическая бита: шлиц 3.0x70
 - 5) диэлектрическая бита СЛИМ: шлиц 4.0x70
 - 6) диэлектрическая бита СЛИМ: шлиц 5.5x70
 - 7) диэлектрическая бита СЛИМ: PH1x70
 - 8) диэлектрическая бита СЛИМ: PH2x70
 - 9) диэлектрическая бита СЛИМ: PZ1x70
 - 10) диэлектрическая бита СЛИМ: PZ2x70
 - 11) диэлектрическая бита СЛИМ: PZ/FL2x70
 - 12) диэлектрическая рукоятка для сменных бит
 - 13) пластиковый кейс
- 4 в 1: резка, снятие изоляции, опрессовка и монтаж
- Опрессовка наконечников на проводах 0.25–25 мм²
- Резка и снятие изоляции с проводов до 10 мм²
- Сменные диэлектрические биты серии «СЛИМ» позволяют производить монтаж винтов с глубокой посадкой
- Вес набора: 2.20 кг
- Габариты кейса: 375x305x80 мм



Матрицы в составе набора «UNI»		
	Изолированные наконечники: НКИ, НВИ, НШКИ, НШПИ, ГСИ, ВРПИ, ВРШИ, РПИ(н) Сечения: 0.5–6.0 мм ² Трехпозиционная матрица Профиль обжима: овалный двухконтурный	 МПК-01
	Изолированные разъемы: РПИ-М, РПИ-П, РПИ-М, РШИ-П, РШИ-М, РПИ-О Сечения: 0.5–6.0 мм ² Трехпозиционная матрица Профиль обжима: овалный двухконтурный	 МПК-11
	Втулочные наконечники: НШВИ, НШВ Сечения: 0.25–6.0 мм ² Шестипозиционная матрица Профиль обжима: трапецевидный	 МПК-02
	Втулочные наконечники: НШВИ, НШВ Сечения: 10–25 мм ² Трехпозиционная матрица Профиль обжима: трапецевидный	 МПК-03
	Неизолированные медные наконечники Сечения: 0.5–10 мм ² Четырехпозиционная матрица Профиль обжима: клиновидный	 МПК-05





Наборы пресс-клещей в сумках для опрессовки изолированных и неизолированных наконечников



Набор СТК+ (КВТ) пресс-клещи в прочной тканевой сумке

- Сумка имеет 4 кармана с возможностью размещения 8 матриц плюс одна матрица в инструменте
- В зависимости от типа набора, матрицы входят в комплект либо приобретаются отдельно
- В наборе СТК+ предусмотрена комплектация четырьмя матрицами: МПК-01/02/05/11
- Совместимость: все матрицы серии МПК (КВТ)
- Усиленная конструкция 9-дюймовых пресс-клещей
- Храповой механизм, обеспечивающий блокировку обратного хода до завершения полного цикла опрессовки
- Устройство разблокировки храпового механизма
- Регулятор прижимного усилия матриц
- Удобные эргономичные рукоятки
- Прочная сумка с двумя карманами на лицевой стороне, кистевым ремнем и лямкой для крепления на пояс
- Материал сумки: полиэстер 1680D Оксфорд

Набор СТВ+ (КВТ) пресс-клещи в прочной тканевой сумке

- Сумка имеет 4 кармана с возможностью размещения 8 матриц плюс одна матрица в инструменте
- В зависимости от типа набора, матрицы входят в комплект либо приобретаются отдельно
- В наборе СТВ+ предусмотрена комплектация четырьмя матрицами: МПК-01/02/05/11
- Совместимость: все матрицы серии МПК (КВТ)
- Усиленная конструкция 10-дюймовых пресс-клещей с надежной механикой
- Храповой механизм, обеспечивающий блокировку обратного хода до завершения полного цикла опрессовки
- Устройство разблокировки храпового механизма
- Регулятор прижимного усилия матриц
- Удлиненные эргономичные рукоятки позволяют работать двумя руками
- Прочная сумка с двумя карманами на лицевой стороне, кистевым ремнем и лямкой для крепления на пояс
- Материал сумки: полиэстер 1680D Оксфорд



№	Состав набора	Набор СТК+0	Набор СТК+4	Набор СТВ+0	Набор СТВ+4
1	Пресс-клещи СТК	•	•	-	-
2	Пресс-клещи СТВ	-	-	•	•
3	Матрица МПК-01	-	•	-	•
4	Матрица МПК-11	-	•	-	•
5	Матрица МПК-02	-	•	-	•
6	Матрица МПК-05	-	•	-	•
7	Сумка	•	•	•	•
	Вес (кг)	0.76	0.98	0.84	1.05
	Габариты сумки (мм)	280x125x50	280x125x50	280x125x50	280x125x50



Наборы изолированных наконечников в металлических кейсах

Наборы серии М-950 наборы изолированных наконечников в металлических кейсах

- Серия представлена тремя наборами М-950-0/1/2
- Наборы содержат наиболее популярные размеры изолированных наконечников НКИ, НШКИ и гильз ГСИ с возможностью комплектации инструментом для опрессовки наконечников и стриппером для снятия изоляции
- Материал изоляции наконечников: самозатухающий ПВХ
- Класс V-0 по UL94
- Термостойкость изоляции: 75 °С
- Материал наконечников: медь марки М1
- Покрытие наконечников: электролитическое лужение
- Максимальное напряжение: 690 В
- Набор упакован в прочный и долговечный металлический кейс с 12 отделениями для наконечников и большим отделением для хранения инструмента
- Кейс оборудован замком и рукояткой для переноски



M-950-2

“Самые востребованные размеры изолированных наконечников и гильз с красной, синей и желтой манжетой в одном наборе.”



СТК-01

“950 наконечников и гильз с монтажным инструментом для резки и снятия изоляции проводов и опрессовки наконечников.”



WS-07

№	Состав набора	Цвет манжеты	Сечение (мм ²)	Набор М-950-0	Набор М-950-1	Набор М-950-2
1	НКИ 1.5-4 (КВТ)	красный	1.5	100	100	100
2	НКИ 1.5-6 (КВТ)	красный	1.5	100	100	100
3	НКИ 2.5-4 (КВТ)	синий	2.5	100	100	100
4	НКИ 2.5-6 (КВТ)	синий	2.5	100	100	100
5	НКИ 6.0-6 (КВТ)	желтый	6.0	50	50	50
6	НКИ 6.0-8 (КВТ)	желтый	6.0	50	50	50
7	НШКИ 1.5-12 (КВТ)	красный	1.5	100	100	100
8	НШКИ 2.5-12 (КВТ)	синий	2.5	100	100	100
9	НШКИ 6.0-13 (КВТ)	желтый	6.0	50	50	50
10	ГСИ 1.5 (КВТ)	красный	1.5	100	100	100
11	ГСИ 2.5 (КВТ)	синий	2.5	50	50	50
12	ГСИ 6.0 (КВТ)	желтый	6.0	50	50	50
13	Пресс-клещи СТК-01 (КВТ)	-	-	-	1	1
14	Стриппер WS-07 (КВТ)	-	-	-	-	1
15	Металлический кейс	-	-	•	•	•
	Всего в наборе:	-	-	950 шт.	951 шт.	952 шт.
	Вес (кг):	-	-	2.80	3.34	3.68
	Габариты кейса (мм):	-	-	328x220x42	328x220x42	328x220x42



Пресс-клещи для опрессовки втулочных наконечников



ПКВш-6 (КВТ) мультидиапазонная модель для опрессовки втулочных наконечников

- Диапазон сечений втулочных наконечников:
– НШВИ, НШВ: 0.25–6 мм²
– НШВИ(2): 2x0.5–2x4.0 мм²
- Универсальный инструмент для опрессовки широкого ряда втулочных наконечников
- Одна саморегулирующаяся матрица на все типоразмеры диапазона
- Ширина обжимной матрицы: 13 мм
- Инструмент перекрывает диапазон из 15 размеров втулочных наконечников
- Шестигранный профиль обжима с рифлением
- Усовершенствованный храповой механизм, гарантирующий полный цикл опрессовки
- Регулятор прижимного усилия матриц
- Двухкомпонентные эргономичные рукоятки с небольшим раскрытием
- Вес: 400 г Длина: 170 мм



“Шестигранный профиль опрессовки, максимально приближенный к круглому сечению провода с диапазонами до 6 и 10 мм².“

“Универсальные, компактные и мультиразмерные инструменты для обжима одинарных и двойных втулочных наконечников .“

ПКВш-10 (КВТ) мультидиапазонная модель для опрессовки втулочных наконечников

- Диапазон сечений втулочных наконечников:
– НШВИ, НШВ: 0.25–10 мм²
– НШВИ(2): 2x0.5–2x6.0 мм²
- Универсальный инструмент для опрессовки широкого ряда втулочных наконечников
- Одна саморегулирующаяся матрица на все типоразмеры диапазона
- Ширина обжимной матрицы: 13 мм
- Инструмент перекрывает диапазон из 17 размеров втулочных наконечников
- Шестигранный профиль обжима с рифлением
- Усовершенствованный храповой механизм, гарантирующий полный цикл опрессовки
- Регулятор прижимного усилия матриц
- Двухкомпонентные эргономичные рукоятки с небольшим раскрытием
- Вес: 390 г Длина: 180 мм



Пресс-клещи для опрессовки втулочных наконечников

ПКВк-10 (КВТ) мультидиапазонная модель для опрессовки втулочных наконечников

- Диапазон сечений втулочных наконечников:
– НШВИ, НШВ: 0.25–10 мм²
– НШВИ(2): 2x0.5–2x6.0 мм²
- Универсальный инструмент для опрессовки практически всего ряда втулочных наконечников
- Одна саморегулирующаяся матрица на все типоразмеры диапазона
- Ширина обжимной матрицы: 13 мм
- Инструмент перекрывает диапазон из 17 размеров втулочных наконечников
- Квадратный профиль обжима с рифлением
- Усовершенствованный храповой механизм, гарантирующий полный цикл опрессовки
- Регулятор прижимного усилия матриц
- Двухкомпонентные эргономичные рукоятки с небольшим раскрытием
- Вес: 402 г Длина: 170 мм



“Новые модели, покрывающие 17 типоразмеров втулочных наконечников. Европейские границы диапазона.“



“Черный квадрат наполнен смыслом не только в супрематизме. Квадратный профиль признан одной из лучших форм для клеммных подключений.“

ПКВк-10у мультидиапазонная модель для опрессовки втулочных наконечников

- Диапазон сечений втулочных наконечников:
– НШВИ, НШВ: 0.25–10 мм²
– НШВИ(2): 2x0.5–2x6.0 мм²
- Универсальный инструмент для опрессовки широкого ряда втулочных наконечников
- Одна саморегулирующаяся матрица на все типоразмеры диапазона
- Ширина обжимной матрицы: 13 мм
- Инструмент перекрывает диапазон из 17 размеров втулочных наконечников
- Квадратный профиль обжима с рифлением
- Усовершенствованный храповой механизм, гарантирующий полный цикл опрессовки
- Уникальный трехпозиционный регулятор прижимного усилия матриц: 0.25–2.5 мм² / 4–6 мм² / 10 мм²
- Двухкомпонентные эргономичные рукоятки
- Вес: 406 г Длина: 170 мм





Пресс-клещи для опрессовки втулочных наконечников



ПКВк-16у (КВТ)

мультидиапазонная усовершенствованная модель для опрессовки втулочных наконечников

- Диапазон сечений втулочных наконечников:
 - НШВИ, НШВ: 0.25–16 мм²
 - НШВИ(2): 2x0.5–2x6.0 мм²
- Универсальный инструмент для опрессовки практически всего ряда втулочных наконечников
- Одна саморегулирующаяся матрица на все типоразмеры диапазона
- Ширина обжимной матрицы: 13 мм
- Инструмент перекрывает диапазон из 18 размеров втулочных наконечников
- 6 положений регулятора прижимного усилия матрицы:
 - поворот по часовой стрелке – для опрессовки наконечников больших сечений на провод 10 и 16 мм²
 - поворот против часовой стрелки – для опрессовки наконечников малых сечений на провода 0.25–6 мм²
- Квадратный профиль обжима с рифлением
- Усовершенствованный храповой механизм, гарантирующий полный цикл опрессовки
- Двухкомпонентные эргономичные рукоятки с небольшим раскрытием
- Вес: 406 г
- Длина: 175 мм

“Новинки ПКВк-10у и ПКВк-16у с регулятором усилий, не требующим специального инструмента для перестановки.”



ПКВк-16 (КВТ)

мультидиапазонная модель для опрессовки втулочных наконечников

- Диапазон сечений втулочных наконечников:
 - НШВИ, НШВ: 4.0–16 мм²
 - НШВИ(2): 2x4.0–2x6.0 мм²
- Универсальный инструмент для опрессовки практически всего ряда втулочных наконечников
- Одна саморегулирующаяся матрица на все типоразмеры диапазона
- Ширина обжимной матрицы: 17 мм
- Инструмент перекрывает диапазон из 6 размеров втулочных наконечников
- Квадратный профиль обжима с рифлением
- Усовершенствованный храповой механизм, гарантирующий полный цикл опрессовки
- Регулятор прижимного усилия матрицы
- Модернизированная модель с расширенным диапазоном опрессовки наконечников НШВИ
- Вес: 534 г
- Длина: 210 мм



Пресс-клещи для опрессовки втулочных наконечников



ПКВк-16т (КВТ)

мультидиапазонная модель торцевого типа для опрессовки втулочных наконечников

- Диапазон сечений втулочных наконечников:
 - НШВИ, НШВ: 0.25–16 мм²
 - НШВИ(2): 2x0.5–2x10 мм²
- Уникальная модель с торцевой матрицей обжима
- Инструмент рекомендован для монтажа коротких выходов проводов из распределительных коробок или электрических щитков, там, где использование аналогичных инструментов с боковой матрицей затруднено или невозможно
- Универсальный инструмент для опрессовки практически всего ряда втулочных наконечников
- Одна торцевая саморегулирующаяся матрица на все типоразмеры диапазона
- Ширина обжимной матрицы: 16 мм
- Инструмент перекрывает диапазон из 19 размеров втулочных наконечников
- Переключатель прижимного усилия матрицы
- Два положения переключателя диапазона сечений:
 - левое положение: опрессовка наконечников сечений 0.25–6.0 мм²
 - правое положение: опрессовка наконечников сечений 10–16 мм²
- Квадратный профиль обжима с рифлением
- Усовершенствованный храповой механизм, гарантирующий полный цикл опрессовки
- Рычаг разблокировки храпового механизма
- Двухкомпонентные эргономичные рукоятки со вставками из мягкой термопластины
- Вес: 506 г
- Длина: 200 мм



“Торцевая саморегулирующаяся матрица с ультразвуковым диапазоном 0.25–16 мм² для работы в труднодоступных местах.”

“19 размеров из 20 возможных!”



Инструмент, настроенный на стандартный диапазон втулочных наконечников 0.25–6 мм²



Инструмент, настроенный на диапазон крупных сечений втулочных наконечников 10–16 мм²



Пресс-клещи для опрессовки втулочных наконечников



ПКВк-16м (КВТ)

мультидиапазонная сверхкомпактная эргономичная модель для опрессовки втулочных наконечников

- Диапазон сечений втулочных наконечников:
 - одинарные втулочные наконечники НШВИ, НШВ: 0.25–16 мм²
 - двойные изолирован. втулчн. наконечники НШВИ(2): 2x0.5–2x6.0 мм²
- Универсальный инструмент для опрессовки практически всего ряда втулочных наконечников
- Одна саморегулирующаяся матрица на все типоразмеры диапазона
- Ширина обжимной матрицы: 12 мм
- Инструмент перекрывает диапазон из 18 размеров втулочных наконечников
- Квадратный профиль обжима с рифлением
- Совершенная эргономика. Идеальная посадка в ладони руки
- Покрытие корпуса: тефлон
- Уникальное, стойкое к абразии и коррозии тефлоновое покрытие корпуса, обеспечивает долговечность инструмента и исключительный внешний вид
- Усовершенствованный храповой механизм, гарантирующий полный цикл опрессовки
- Устройство разблокировки храпового механизма
- Двухкомпонентные эргономичные рукоятки с небольшим створом при полном раскрытии для удобства работы одной рукой
- Вес: 370 г
- Длина: 175 мм

“Хит-парад идей и лучших моделей для опрессовки втулочных наконечников. Территория «КВТ»!”

“18 размеров из 20 возможных!”



Полностью открытая матрица



Полностью закрытая матрица



Пресс-клещи для опрессовки втулочных наконечников



ПКВш-16м (КВТ)

мультидиапазонная модель с шестигранной универсальной матрицей для опрессовки втулочных наконечников

- Диапазон сечений втулочных наконечников:
 - одинарные втулочные наконечники НШВИ, НШВ: 0.25–16 мм²
 - двойные изолирован. втулчн. наконечники НШВИ(2): 2x0.5–2x6.0 мм²
- Универсальный инструмент для опрессовки широкого ряда втулочных наконечников
- Одна саморегулирующаяся матрица на все типоразмеры диапазона
- Ширина обжимной матрицы: 13 мм
- Инструмент перекрывает диапазон из 18 размеров втулочных наконечников
- Шестигранный профиль обжима с рифлением
- Покрытие корпуса: тефлон
- Уникальное, стойкое к абразии и коррозии тефлоновое покрытие корпуса, обеспечивает долговечность инструмента и исключительный внешний вид
- Усовершенствованный храповой механизм, гарантирующий полный цикл опрессовки
- Устройство разблокировки храпового механизма
- Двухкомпонентные эргономичные рукоятки с наибольшим раскрытием
- Двухкомпонентные эргономичные рукоятки с небольшим створом при полном раскрытии для удобства работы одной рукой
- Вес: 490 г
- Длина: 225 мм

“Уникальная мультидиапазонная модель для одинарных и двойных втулочных наконечников до 16 мм² с шестигранным профилем.”

“18 размеров из 20 возможных!”



Полностью открытая матрица



Полностью закрытая матрица



Наборы втулочных наконечников в металлических кейсах



“2850 втулочных наконечников в прочном, компактном и долговечном стальном кейсе с ложементом для инструмента.”

Набор НШВИ М-2850-0 (КВТ)

набор втулочных наконечников в металлическом кейсе

- Набор содержит наиболее популярные размеры одинарных втулочных наконечников с возможностью комплектации инструментом для опрессовки и стриппером для снятия изоляции
- Цвет изолирующих манжет наконечников по DIN 46228
- Набор поставляется в металлическом кейсе с отделениями для наконечников и большим отделением для инструмента
- Кейс оборудован замком и рукояткой для переноски
- Габариты кейса: 360x160x42 мм
- Вес набора: 1.70 кг

№	Состав набора	Кол-во (шт.)
1	НШВИ 0.5-8 (КВТ)	500
2	НШВИ 0.75-8 (КВТ)	500
3	НШВИ 1.0-8 (КВТ)	500
4	НШВИ 1.5-8 (КВТ)	500
5	НШВИ 2.5-8 (КВТ)	500
6	НШВИ 4.0-9 (КВТ)	250
7	НШВИ 6.0-12 (КВТ)	100
8	Пресс-клещи ПКВк-10 (КВТ)	-
Всего в наборе:		2850

Набор НШВИ М-3450-0 (КВТ)

набор втулочных наконечников в металлическом кейсе

- Набор содержит наиболее популярные размеры одинарных и двойных втулочных наконечников с возможностью комплектации инструментом для опрессовки и стриппером для снятия изоляции
- Цвет изолирующих манжет наконечников по DIN 46228
- Набор поставляется в металлическом кейсе с отделениями для наконечников и большим отделением для инструмента
- Кейс оборудован замком и рукояткой для переноски
- Габариты кейса: 328x220x42 мм
- Вес набора: 2.20 кг

№	Состав набора	Кол-во (шт.)	
		М-3450-1	М-3450-2
1	НШВИ 0.5-8 (КВТ)	500	500
2	НШВИ 0.75-8 (КВТ)	500	500
3	НШВИ 1.0-8 (КВТ)	500	500
4	НШВИ 1.5-8 (КВТ)	350	350
5	НШВИ 2.5-8 (КВТ)	250	250
6	НШВИ 4.0-9 (КВТ)	200	200
7	НШВИ 6.0-12 (КВТ)	100	100
8	НШВИ(2) 0.5-8 (КВТ)	250	250
9	НШВИ(2) 0.75-8 (КВТ)	250	250
10	НШВИ(2) 1.0-8 (КВТ)	250	250
11	НШВИ(2) 1.5-8 (КВТ)	200	200
12	НШВИ(2) 2.5-10 (КВТ)	100	100
13	Пресс-клещи ПКВк-10 (КВТ)	-	-
14	Стриппер WS-07 (КВТ)	-	-
Всего в наборе:		3450	3452

“Самые востребованные и популярные размеры одинарных и двойных втулочных наконечников в одном наборе.”



Наборы втулочных наконечников в металлических кейсах



Набор НШВИ М-2850-1 (КВТ)

набор втулочных наконечников с инструментом в металлическом кейсе

- Набор содержит наиболее популярные размеры одинарных втулочных наконечников с возможностью комплектации инструментом для опрессовки и стриппером для снятия изоляции
- Цвет изолирующих манжет наконечников по DIN 46228
- Набор поставляется в металлическом кейсе с отделениями для наконечников и большим отделением для инструмента
- Кейс оборудован замком и рукояткой для переноски
- Габариты кейса: 360x160x42 мм
- Вес набора: 2.10 кг

№	Состав набора	Кол-во (шт.)
1	НШВИ 0.5-8 (КВТ)	500
2	НШВИ 0.75-8 (КВТ)	500
3	НШВИ 1.0-8 (КВТ)	500
4	НШВИ 1.5-8 (КВТ)	500
5	НШВИ 2.5-8 (КВТ)	500
6	НШВИ 4.0-9 (КВТ)	250
7	НШВИ 6.0-12 (КВТ)	100
8	Пресс-клещи ПКВк-10 (КВТ)	1
Всего в наборе:		2851



“Аналог набора 2850-0 с универсальными пресс-клещами для обжима втулочных наконечников ПКВк-10.”

Наборы НШВИ серии М-3450 (КВТ)

наборы втулочных наконечников с инструментом в металлическом кейсе

- Наборы содержат наиболее популярные размеры одинарных и двойных втулочных наконечников с возможностью комплектации инструментом для опрессовки и стриппером для снятия изоляции
- Цвет изолирующих манжет наконечников по DIN 46228
- Наборы поставляются в металлических кейсах с отделениями для наконечников и большим отделением для инструмента
- Кейс оборудован замком и рукояткой для переноски
- Габариты кейса: 328x220x42 мм
- Вес наборов: М-3450-1 – 2.60 кг / М-3450-2 – 2.94 кг

№	Состав набора	Кол-во (шт.)	
		М-3450-1	М-3450-2
1	НШВИ 0.5-8 (КВТ)	500	500
2	НШВИ 0.75-8 (КВТ)	500	500
3	НШВИ 1.0-8 (КВТ)	500	500
4	НШВИ 1.5-8 (КВТ)	350	350
5	НШВИ 2.5-8 (КВТ)	250	250
6	НШВИ 4.0-9 (КВТ)	200	200
7	НШВИ 6.0-12 (КВТ)	100	100
8	НШВИ(2) 0.5-8 (КВТ)	250	250
9	НШВИ(2) 0.75-8 (КВТ)	250	250
10	НШВИ(2) 1.0-8 (КВТ)	250	250
11	НШВИ(2) 1.5-8 (КВТ)	200	200
12	НШВИ(2) 2.5-10 (КВТ)	100	100
13	Пресс-клещи ПКВк-10 (КВТ)	1	1
14	Стриппер WS-07 (КВТ)	-	1
Всего в наборе:		3451	3452



“Наконечники и «полный фарш» монтажного инструмента для резки, снятия изоляции и опрессовки.”



Пресс-клещи для опрессовки втулочных наконечников



*“Золотой треугольник:
«функционал – цена – качество».”*

ПКВ-16 (КВТ)

пресс-клещи для опрессовки втулочных наконечников

- Диапазон сечений втулочных наконечников:
– НШВИ, НШВ: 0,5–16 мм²
- Трапециевидный профиль обжима с вдавливанием
- Ширина опрессовочного профиля: 8 мм
- Инструмент перекрывает диапазон из 9 размеров втулочных наконечников
- Для каждого типоразмера наконечников – своя промаркированная матрица
- Надежная, простая и долговечная модель
- Единая литая конструкция
- Обработка поверхности: антикоррозионное покрытие
- Материал рукояток: пластикол
- Вес: 320 г
- Длина: 185 мм

ПКВ-50 (КВТ)

пресс-клещи для опрессовки втулочных наконечников

- Опрессовка одинарных и двойных втулочных наконечников больших сечений:
– НШВИ, НШВ: 10-50 мм²
– НШВИ(2): 2x6-2x16 мм²
- Трапециевидный профиль обжима с вдавливанием
- Ширина опрессовочного профиля: 12 мм
- Инструмент перекрывает диапазон из 8 размеров втулочных наконечников
- Усиленная конструкция рабочей головы
- Храповой механизм с функцией разблокировки гарантирует полный цикл опрессовки
- Вес: 315 г
- Длина: 730 мм

ПКВ-95 (КВТ)

пресс-клещи для опрессовки втулочных наконечников

- Опрессовка одинарных и двойных втулочных наконечников больших сечений:
– НШВИ, НШВ: 50-95 мм²
- Трапециевидный профиль обжима с вдавливанием
- Ширина опрессовочного профиля: 12 мм
- Инструмент перекрывает диапазон из 3 размеров втулочных наконечников
- Усиленная конструкция рабочей головы
- Храповой механизм с функцией разблокировки гарантирует полный цикл опрессовки
- Вес: 320 г
- Длина: 760 мм



Пресс-клещи для опрессовки неизолированных наконечников

ПК-6м (КВТ)

пресс-клещи для опрессовки неизолированных наконечников

- Диапазон сечений: медные наконечники 1,5–6 мм²
- 4-х позиционные опрессующие губки
- Опрессовка наконечников и гильз любого стандарта
- Клиновидный обжим
- Инструмент предназначен для опрессовки однопроволочных и многопроволочных жил
- Скрытый храповой механизм обеспечивает более высокое передаточное усилие и гарантирует полный цикл опрессовки
- Винт для экстренной разблокировки матриц
- Самый компактный инструмент для опрессовки неизолированных наконечников малых сечений
- Эргономичные рукоятки
- Вес: 247 г Длина: 175 мм



“Идеальные инструменты для опрессовки неизолированных наконечников.”

ПК-16м (КВТ)

пресс-клещи для опрессовки неизолированных наконечников

- Диапазон сечений: медные наконечники 2,5–16 мм²
- 4-х позиционные опрессующие губки
- Опрессовка наконечников и гильз любого стандарта
- Клиновидный обжим
- Инструмент предназначен для опрессовки однопроволочных и многопроволочных жил
- Скрытый храповой механизм обеспечивает более высокое передаточное усилие и гарантирует полный цикл опрессовки
- Винт для экстренной разблокировки матриц
- Обработка поверхности: воронение
- Эргономичные рукоятки
- Вес: 445 г Длина: 275 мм



ПК-35м (КВТ)

пресс-клещи для опрессовки неизолированных наконечников

- Диапазон сечений: медные наконечники 10–35 мм²
- 3-х позиционные опрессующие губки
- Опрессовка наконечников и гильз любого стандарта
- Клиновидный обжим
- Инструмент предназначен для опрессовки однопроволочных и многопроволочных жил
- Скрытый храповой механизм обеспечивает более высокое передаточное усилие и гарантирует полный цикл опрессовки
- Винт для экстренной разблокировки матриц
- Обработка поверхности: воронение
- Эргономичные рукоятки
- Вес: 655 г Длина: 330 мм





Пресс-клещи для обжима разъемов, тип RJ



JT-01 (KBT)

многофункциональные пресс-клещи со сменными модулями для обжима RJ-разъемов

- 4 в 1:
 - обжим разъемов RJ
 - снятие изоляции с плоских телефонных проводов с фиксированной глубиной разделки
 - снятие оболочки с круглых проводов типа UTP, STP
 - резка проводов
- Металлическая рамка для сменного модуля
- Набор компактных сменных модулей обеспечивает уверенность в выполнении любых монтажных работ
- Эргономичные рукоятки из нескользящей термопластезины
- Блокиратор рукояток обеспечивает удобство хранения и переноски
- Возвратная пружина улучшает эргономику и позволяет работать одной рукой
- Металлическая защитная панель, предохраняющая от порезов
- Обработка поверхности: воронение/хромирование
- Вес: 320 г
- Длина: 200 мм

Модель	Число сменных модулей	Тип модулей	Тип разъемов
JT-01 (KBT)	1	8P	RJ-45
JT-01A (KBT)	2	8P, 6P	RJ-45/12/11
JT-01B (KBT)	3	8P, 6P, 4P	RJ-45/12/11/22

“Самый изящный и стильный кримпер для телефонии. Осторожно! Вызывает привыкание.”

“Комплектация одним, двумя и тремя сменными модулями.”

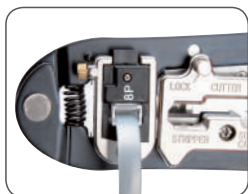

Обжим разъема

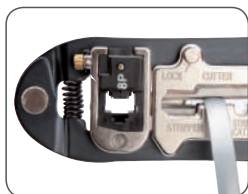

Обрезка провода

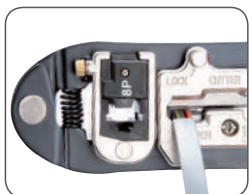

Зачистка плоского провода



Зачистка круглого провода



Пресс-клещи для обжима разъемов, тип RJ

JT-03 (KBT)

многофункциональные пресс-клещи с 3 встроенными модулями для RJ-разъемов

- 4 в 1:
 - обжим разъемов RJ
 - снятие изоляции с плоских телефонных проводов
 - снятие оболочки с круглых проводов типа UTP, STP
 - резка проводов
- Параллельный ход пуансонов гарантирует профессиональное качество работ
- 3 встроенные матрицы: 8P, 6P, 4P
- Обжим разъемов: 8P8C (RJ-45), 6P6C (RJ-12), 6P4C (RJ-11), 6P2C, 4P4C, 4P2C
- Встроенный храповой механизм обеспечивает полный цикл опрессовки
- Винт для экстренной разблокировки матриц
- Покрытие корпуса: воронение
- Надежный механизм в прочном металлическом корпусе
- Двухкомпонентные нескользящие рукоятки
- Вес: 530 г
- Длина: 205 мм



JT-04 (KBT)

многофункциональный инструмент с двумя встроенными модулями для RJ-разъемов

- 4 в 1:
 - обжим разъемов RJ
 - снятие изоляции с плоских телефонных проводов
 - снятие оболочки с круглых проводов типа UTP, STP
 - резка проводов
- Встроенные матрицы: 8P, 6P
- Параллельный ход пуансонов гарантирует профессиональное качество работ
- Обжим разъемов: 8P8C (RJ-45), 6P6C (RJ-12), 6P4C (RJ-11), 6P2C
- Блокиратор рукояток, возвратная пружина
- Защитная панель, предохраняющая от порезов
- Обработка поверхности: воронение
- Эргономичные рукоятки из термопластезины
- Инновационный дизайн
- Вес: 310 г Длина: 140 мм

“Новые обжимки для RJ-разъемов с параллельным ходом пуансонов.”



Обжим разъема



Обрезка провода



Зачистка плоского провода



Зачистка круглого провода



Испытания опрессованных соединений на механическую прочность



Механическая прочность опрессованных соединений

Сечение провода/ наконечника	Усилие на разрыв (Н). Действующие международные стандарты						
	Изолированные наконечники и разъемы					Втулочные наконечники	
	ЕС	США	США	США	Россия	ЕС	Россия
	EN 60352	UL 486	MIL-T-7928	NASA-8739-4	KBV*	EN 60947-1	KBV*
0.5 мм ²	60	58	84	93	104	20	28
0.75 мм ²	85	89	169	142	122	30	36
1.0 мм ²	108	-	-	-	191	35	39
1.5 мм ²	150	133	222	182	279	40	47
2.5 мм ²	230	222	311	289	516	50	78
4.0 мм ²	310	311	489	458	752	60	102
6.0 мм ²	360	355	666	706	1 200	80	147
10 мм ²	380	400	999	1279	-	90	198
16 мм ²	960	444	1333	-	-	100	280
25 мм ²	1500	622	1777	-	-	135	296
35 мм ²	2100	800	2443	-	-	190	349

* Результаты лабораторных испытаний наконечников «KBV» с использованием инструмента с установленными матрицами «KBV», полученные на кольцевых и втулочных наконечниках

Все изолированные наконечники и разъемы производства «KBV» проходят обязательные испытания на соответствие международным стандартам в лаборатории завода

Прессы гидравлические и аккумуляторные

Профили обжима



Гексагональный



Клиновидный



WM-образный



Трапецевидный



Круглый





Прессы гидравлические ручные для опрессовки силовых наконечников и гильз, серия «МАСТЕР»

“Легкий и компактный пресс с С-образной кованой головой и набором из 8 сменных матриц.”



ПГР-70 (КВТ)

пресс гидравлический ручной, серия «МАСТЕР»

- В комплекте:
 - ручной гидравлический пресс ПГР-70
 - набор из 8 сменных шестигранных матриц
 - ремкомплект (уплотнительные кольца)
 - прочный пластиковый кейс
- Диапазон сечений:
 - кабельные наконечники 4–70 мм²
- С-образная кованая рабочая голова
- Безлюфтовые матрицы с фиксирующими штифтами
- Клапан ручного сброса давления
- Максимальное усилие: 5 т
- Всесезонное гидравлическое масло «КВТ» гарантирует работу инструмента при температуре не ниже -15 °С
- Вес комплекта/инструмента: 2.70/1.70 кг
- Легкий и компактный инструмент
- Длина: 295 мм
- Габариты кейса: 345x160x80 мм



“Даже эконом-модель с винтом ручного сброса давления оснащена продвинутым механизмом двухскоростной помпы. Гран-при за эргономику!”



ПГР-120 (КВТ)

пресс гидравлический ручной, серия «МАСТЕР»

- В комплекте:
 - ручной гидравлический пресс ПГР-120
 - набор из 8 сменных шестигранных матриц
 - ремкомплект (уплотнительные кольца)
 - прочный пластиковый кейс
- Диапазон сечений:
 - кабельные наконечники 10–120 мм²
- Двухскоростная помпа с механизмом быстрого хода поршня
- Клапан ручного сброса давления
- Усиленная рабочая голова
- Максимальное усилие: 8 т
- Всесезонное гидравлическое масло «КВТ» гарантирует работу инструмента при температуре не ниже -15 °С
- Вес комплекта/инструмента: 4.30/2.70 кг
- Длина: 410 мм
- Габариты кейса: 420x180x85 мм



“ПГР-120 и ПГР-300 «КВТ» — самые быстрые среди гидравлических прессов на рынке РФ!”



Прессы гидравлические ручные для опрессовки силовых наконечников и гильз, серия «МАСТЕР»

“Лидер продаж. Скоростной болид с усиленной головой и 8 опциями наборов прецизионных матриц.”

ПГР-300 (КВТ)

пресс гидравлический ручной, серия «МАСТЕР»

- В комплекте:
 - ручной гидравлический пресс ПГР-300
 - набор из 12 сменных шестигранных матриц
 - ремкомплект (уплотнительные кольца)
 - прочный пластиковый кейс
- Диапазон сечений:
 - кабельные наконечники 10–300 мм²
- Двухскоростная помпа с механизмом быстрого хода поршня
- Клапан ручного сброса давления
- Усиленная рабочая голова
- Максимальное усилие: 12 т
- Всесезонное гидравлическое масло «КВТ» гарантирует работу инструмента при температуре не ниже -15 °С
- Вес комплекта/инструмента: 6.20/3.60 кг
- Длина: 470 мм
- Габариты кейса: 490x185x90 мм



Дополнительные аксессуары

наборы матриц:
 НМ-300 ТМ, НМ-300 ТМЛс, НМ-300 ТА,
 НМ-300 ДИ, НМ-300 ПМ, НМ-300 НШВИ,
 НМ-300 С, НМ-300 СИП



Характерной особенностью моделей ПГР-120 и ПГР-300 производства «КВТ» является наличие опции «двухскоростная помпа» с механизмом быстрого хода поршня.

Двухступенчатое нагнетание давления обеспечивает ускоренное выдвигание штока при подаче матриц в рабочую зону и стандартный замедленный ход в процессе самой опрессовки. Переключение между двумя скоростями происходит автоматически. Благодаря двухступенчатому механизму сокращается общее время монтажа, экономятся усилия и увеличивается производительность труда.

Устали от пустых разговоров об эргономике?

Переходим к практическим занятиям.

Чтобы проверить, оборудован ли ваш пресс механизмом двухскоростной помпы, посчитайте количество качков, необходимых для полного смыкания матриц в режиме холостого хода (без наконечника).

Для большинства присутствующих на российском рынке гидравлических прессов этот показатель лежит в диапазоне от 10 до 15.

Для прессов «КВТ» необходимо всего лишь 3 движения для смыкания матриц!



“Всего 3 движения рукояткой — и вы у цели!”



Прессы гидравлические ручные для опрессовки силовых наконечников и гильз, серия «ПРОФИ»

“Имеет ли смысл доплачивать за АСД? Ответ на этот вопрос зависит от того, используете ли вы автоматические выключатели при монтаже электропроводки.”



ПГРс-70 (КВТ)

пресс гидравлический ручной с механизмом АСД, серия «ПРОФИ»

- В комплекте:
 - ручной гидравлический пресс ПГРс-70
 - набор из 8 сменных шестигранных матриц
 - ремкомплект (уплотнительные кольца)
 - прочный пластиковый кейс
- Диапазон сечений:
 - кабельные наконечники 4–70 мм²
- Механизм автоматического сброса давления (АСД)
- С-образная кованая рабочая голова
- Безлюфтовые матрицы с фиксирующими штифтами
- Клапан ручного сброса давления
- Максимальное усилие: 5 т
- Всесезонное гидравлическое масло «КВТ» гарантирует работу инструмента при температуре не ниже -15 °С
- Ход поршня: 12 мм
- Вес комплекта/инструмента: 2.80/1.80 кг
- Длина: 315 мм
- Габариты кейса: 345x160x80 мм



“Тот же добротный и эргономичный 120-й ПГР с дополнительной «защитой от дурака».”



ПГРс-120 (КВТ)

пресс гидравлический ручной с механизмом АСД, серия «ПРОФИ»

- В комплекте:
 - ручной гидравлический пресс ПГРс-120
 - набор из 8 сменных шестигранных матриц
 - ремкомплект (уплотнительные кольца)
 - прочный пластиковый кейс
- Диапазон сечений:
 - кабельные наконечники 10–120 мм²
- Механизм автоматического сброса давления (АСД)
- Клапан ручного сброса давления
- Усиленная рабочая голова
- Двухскоростная помпа с механизмом быстрого хода поршня
- Максимальное усилие: 8 т
- Всесезонное гидравлическое масло «КВТ» гарантирует работу инструмента при температуре не ниже -15 °С
- Ход поршня: 12 мм
- Вес комплекта/инструмента: 4.50/2.90 кг
- Длина: 410 мм
- Габариты кейса: 420x180x85 мм



Прессы гидравлические ручные для опрессовки силовых наконечников и гильз, серия «ПРОФИ»

“Профессиональный инструмент с двухскоростной помпой, механизмом АСД и 8 опциями наборов прецизионных матриц.”

ПГРс-300 (КВТ)

пресс гидравлический ручной с механизмом АСД, серия «ПРОФИ»

- В комплекте:
 - ручной гидравлический пресс ПГРс-300
 - набор из 12 сменных шестигранных матриц
 - ремкомплект (уплотнительные кольца)
 - прочный пластиковый кейс
- Диапазон сечений:
 - кабельные наконечники 10–300 мм²
- Механизм автоматического сброса давления (АСД)
- Клапан ручного сброса давления
- Двухскоростная помпа
- Усиленная рабочая голова
- Максимальное усилие: 12 т
- Всесезонное гидравлическое масло «КВТ» гарантирует работу инструмента при температуре не ниже -15 °С
- Ход поршня: 20 мм
- Вес комплекта/инструмента: 6.50/4.00 кг
- Длина: 470 мм
- Габариты кейса: 490x185x90 мм



Дополнительные аксессуары

наборы матриц:
 НМ-300 ТМ, НМ-300 ТМЛс, НМ-300 ТА,
 НМ-300 DIN, НМ-300 ПМ, НМ-300 НЛШВИ,
 НМ-300 С, НМ-300 СИП



Наличие клапана автоматического сброса давления (АСД) является отличительной чертой качественного и профессионального инструмента. Срабатывание клапана происходит при достижении критического давления в гидросистеме, что предохраняет инструмент от перегрузок и увеличивает срок его службы.

Принцип действия АСД прост и надежен: когда сила давления рабочей жидкости, действующая на запорную иглу, превышает противодействующее усилие пружины, клапан открывается и перепускает через себя часть потока гидравлической жидкости, не позволяя давлению достигнуть разрушающего уровня.

Пресс, оснащенный АСД, проходит полный рабочий цикл, и срабатывание клапана является индикатором завершения цикла опрессовки.

Модели прессов «КВТ» со встроенным механизмом АСД предназначены для выполнения большого объема работ и требуют минимального сервисного обслуживания.



корпус клапана



запорная игла



пружина



винт настройки
усилия клапана





Прессы гидравлические ручные для опрессовки силовых наконечников и гильз, серия «ПРОФИ»

“Огонь, металл и кузнечный пресс с усилием 1600 Т — факторы, придающие голове особую прочность.”



ПГРС-120у (КВТ)

пресс гидравлический ручной с механизмом АСД, серия «ПРОФИ»

- В комплекте:
 - ручной гидравлический пресс ПГРС-120у
 - набор из 8 сменных шестигранных матриц
 - ремкомплект (уплотнительные кольца)
 - прочный пластиковый кейс
- Диапазон сечений:
 - кабельные наконечники 10–120 мм²
- Механизм автоматического сброса давления (АСД)
- Клапан ручного сброса давления
- С-образная ковкая голова придает инструменту особую прочность и надежность
- Точно подогнанные безлюфтовые матрицы
- Двухскоростная помпа с механизмом быстрого хода поршня
- Максимальное усилие: 8 т
- Всесезонное гидравлическое масло «КВТ» гарантирует работу инструмента при температуре не ниже -15 °С
- Вес комплекта/инструмента: 4.70/3.00 кг
- Длина: 420 мм
- Габариты кейса: 450x200x90 мм



“Открытая конструкция головы не требует разборки перед каждой опрессовкой наконечника или гильзы.”



ПГРС-300у (КВТ)

пресс гидравлический ручной с механизмом АСД, серия «ПРОФИ»

- В комплекте:
 - ручной гидравлический пресс ПГРС-300у
 - набор из 11 сменных шестигранных матриц
 - ремкомплект (уплотнительные кольца)
 - прочный пластиковый кейс
- Диапазон сечений:
 - кабельные наконечники 16–300 мм²
- Механизм автоматического сброса давления (АСД)
- Клапан ручного сброса давления
- Двухскоростная помпа с механизмом быстрого хода поршня
- С-образная ковкая голова придает инструменту особую прочность и надежность
- Точно подогнанные безлюфтовые матрицы
- Максимальное усилие: 12 т
- Всесезонное гидравлическое масло «КВТ» гарантирует работу инструмента при температуре не ниже -15 °С
- Вес комплекта/инструмента: 7.95/4.80 кг
- Длина: 490 мм
- Габариты кейса: 545x220x115 мм



Прессы гидравлические ручные для опрессовки силовых наконечников и гильз, серия «ПРОФИ»

“Что делает гидравлику долговечной? Взгляд изнутри...”

“Обработка ответственных деталей с 8 качеством, допуском 39 микрон и с 10 классом шероховатости поверхности. Стандарты КВТ.”



ПГРС-400у (КВТ)

пресс гидравлический ручной с механизмом АСД, серия «ПРОФИ»

- В комплекте:
 - ручной гидравлический пресс ПГРС-400у
 - набор из 9 сменных шестигранных матриц
 - прочный пластиковый кейс
- Диапазон сечений:
 - кабельные наконечники 35–400 мм²
- Механизм автоматического сброса давления (АСД)
- Ручной сброс давления поворотом рукоятки
- Двухскоростная помпа с механизмом быстрого хода поршня
- С-образная ковкая голова придает инструменту особую прочность
- Безлюфтовые матрицы с опорной полусферой
- Рукоятки из легкого и прочного стекловолокна
- Размер створа между матрицами: 38 мм
- Максимальное усилие: 13 т
- Всесезонное гидравлическое масло «КВТ» гарантирует работу инструмента при температуре не ниже -15 °С
- Вес комплекта/инструмента: 9.80/5.90 кг
- Длина: 630 мм
- Габариты кейса: 735x215x105 мм



“Самый мощный инструмент среди ручной гидравлики. Опрессовка наконечников 400 квадрат на раз-два.”





Прессы гидравлические ручные для опрессовки силовых наконечников и гильз, серия «ПРОФИ»



ПГРс-120А (КВТ)

пресс гидравлический ручной с головой из высокопрочного алюминиевого сплава, серия «ПРОФИ»

- В комплекте:
 - ручной гидравлический пресс ПГРс-120А
 - набор из 8 сменных шестигранных матриц
 - ремкомплект (уплотнительные кольца)
 - прочный пластиковый кейс
- Диапазон сечений наконечников: 10–120 мм²
- Рабочая голова из алюминиевого сплава
- Идеальная эргономика благодаря смещенному центру тяжести
- Механизм автоматического сброса давления (АСД)
- Клапан ручного сброса давления
- Двухскоростная помпа с механизмом быстрого хода поршня
- Максимальное усилие: 8 т
- Всесезонное гидравлическое масло «КВТ» гарантирует работу инструмента при температуре не ниже -15 °С
- Вес комплекта/инструмента: 4.20/2.60 кг
- Длина: 410 мм
- Габариты кейса: 420x180x85 мм



*“Легкий и прочный, как сталь.
Сплав В-95 востребован не только
в самолетостроении
и космической отрасли.”*



ПГРс-300А (КВТ)

пресс гидравлический ручной с головой из высокопрочного алюминиевого сплава, серия «ПРОФИ»

- В комплекте:
 - ручной гидравлический пресс ПГРс-300А
 - набор из 12 сменных шестигранных матриц
 - ремкомплект (уплотнительные кольца)
 - прочный пластиковый кейс
- Диапазон сечений наконечников: 10–300 мм²
- Рабочая голова из алюминиевого сплава
- Идеальная эргономика благодаря смещенному центру тяжести
- Механизм автоматического сброса давления (АСД)
- Клапан ручного сброса давления
- Двухскоростная помпа с механизмом быстрого хода поршня
- Максимальное усилие: 12 т
- Всесезонное гидравлическое масло «КВТ» гарантирует работу инструмента при температуре не ниже -15 °С
- Вес комплекта/инструмента: 6.10/3.60 кг
- Длина: 470 мм
- Габариты кейса: 490x185x90 мм



*“Легкая голова и смещенный
центр тяжести обеспечивают
великолепную эргономику
и комфорт при работе.”*

Прессы гидравлические ручные для опрессовки силовых наконечников и гильз, серия «ПРОФИ»



ПГРс-70АМ (КВТ)

пресс гидравлический ручной из высокопрочного алюминиевого сплава с автоматическим возвратом штока, серия «ПРОФИ»

- В комплекте:
 - ручной гидравлический пресс ПГРс-70АМ
 - набор из 8 сменных шестигранных матриц
 - ремкомплект (уплотнительные кольца)
 - прочный пластиковый кейс
- Диапазон сечений наконечников: 4–70 мм²
- Автоматический возврат штока после завершения операции
- Механизм автоматического сброса давления (АСД)
- Клапан ручного сброса давления
- Гидроцилиндр, неподвижная рукоятка и рабочая голова выполнены из прочного алюминиевого сплава В95
- Легкая и компактная модель
- Максимальное усилие: 5 т
- Всесезонное гидравлическое масло «КВТ» гарантирует работу инструмента при температуре не ниже -15 °С
- Вес комплекта/инструмента: 3.00/1.35 кг
- Длина: 270 мм
- Габариты кейса: 410x270x80 мм



*“Гидравлический цилиндр, голова и корпус
инструментов ПГРс-70 АМ и 300АМ
выполнены из высокопрочных
алюминиевых сплавов.”*

ПГРс-300АМ (КВТ)

пресс гидравлический ручной из высокопрочного алюминиевого сплава, с автоматическим возвратом штока, серия «ПРОФИ»

- В комплекте:
 - ручной гидравлический пресс ПГРс-300АМ
 - набор из 12 сменных шестигранных матриц
 - ремкомплект (уплотнительные кольца)
 - прочный пластиковый кейс
- Диапазон сечений наконечников: 10–300 мм²
- Автоматический возврат штока после завершения операции
- Гидроцилиндр, рукоятки и рабочая голова выполнены из легкого и прочного алюминиевого сплава В95
- Механизм автоматического сброса давления (АСД)
- Клапан ручного сброса давления
- Двухскоростная помпа
- Максимальное усилие: 12 т
- Всесезонное гидравлическое масло «КВТ» гарантирует работу инструмента при температуре не ниже -15 °С
- Вес комплекта/инструмента: 6.30/3.55 кг
- Длина: 510 мм
- Габариты кейса: 545x215x115 мм



Дополнительные аксессуары
наборы матриц:
HM-300 ТМ, HM-300 ТМЛс, HM-300 ТА,
HM-300 DIN, HM-300 ПМ, HM-300 НШВИ,
HM-300 С, HM-300 СИП



Прессы гидравлические ручные для опрессовки силовых наконечников и гильз, серия «ПРОФИ»

“Встроенная револьверная матрица и комплект сменных пуансонов для клиновидной опрессовки. Реинкарнация знаменитого прессы IZUMI.”



ПГРс-240 (КВТ)

пресс гидравлический ручной с клиновидной опрессовкой и механизмом АСД, серия «ПРОФИ»

- В комплекте:
 - ручной гидравлический пресс ПГРс-240
 - набор из 4 сменных пуансонов
 - ремкомплект (уплотнительные кольца)
 - прочный пластиковый кейс
- Клиновидный профиль обжима
- Диапазон сечений:
 - медные наконечники 10–185 мм²
 - алюминиевые наконечники 10–240 мм²
- Встроенная вращающаяся револьверная матрица
- Механизм автоматического сброса давления (АСД)
- Клапан ручного сброса давления
- Двухскоростная помпа с механизмом быстрого хода поршня
- Клиновидный обжим гарантирует надежность и прочность контактных соединений «наконечник – жила»
- Максимальное усилие: 12 т
- Вес комплекта/инструмента: 6.30/4.50 кг
- Длина: 500 мм
- Габариты кейса: 550x210x110 мм



“Компактный, легкий и по-европейски стильный инструмент с полным комплектом прецизионных шестигранных матриц.”

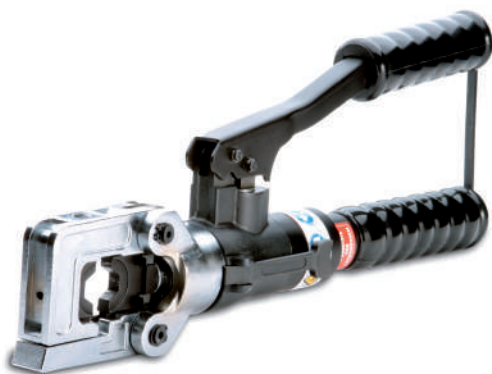

ПГРс-240у (КВТ)

пресс гидравлический ручной компактный с механизмом АСД, серия «ПРОФИ»

- В комплекте:
 - ручной гидравлический пресс ПГРс-240у
 - набор из 12 сменных шестигранных матриц, перекрывающих диапазон из 13 размеров кабеля
 - прочный пластиковый кейс
- Диапазон сечений:
 - медные наконечники 4–185 мм²
 - алюминиевые наконечники 10–240 мм²
- Механизм автоматического сброса давления (АСД)
- Двухскоростная помпа с механизмом быстрого хода поршня
- Откидная П-образная вращающаяся голова
- Эргономичный рычаг ручного сброса давления
- Подпружиненная рукоятка с фиксатором
- Максимальное усилие: 6 т
- Вес комплекта/инструмента: 5.40/2.90 кг
- Длина: 380 мм
- Габариты кейса: 445x300x100 мм



Прессы гидравлические ручные для опрессовки силовых наконечников и гильз, серия «ПРОФИ»

“Автоматический возврат штока в исходное положение после выполнения операции – новая ступень на пути к совершенному инструменту.”

“Легкий алюминиевый корпус и великолепная эргономика для настоящих профессионалов.”



ПГРс-240А (КВТ)

пресс гидравлический ручной с корпусом из алюминиевого сплава и автоматическим возвратом штока, серия «ПРОФИ»

- В комплекте:
 - ручной гидравлический пресс ПГРс-240А
 - набор из 12 сменных шестигранных матриц, перекрывающих диапазон из 13 размеров кабеля
 - ремкомплект (уплотнительные кольца)
 - прочный пластиковый кейс
- Диапазон сечений:
 - медные наконечники 4–185 мм²
 - алюминиевые наконечники 10–240 мм²
- Автоматический возврат штока после завершения операции
- Механизм автоматического сброса давления (АСД)
- Двухскоростная помпа с механизмом быстрого хода поршня
- Откидная П-образная вращающаяся голова
- Эргономичный рычаг ручного сброса давления
- Гидроцилиндр, рукоятки и основание рабочей головы выполнены из легкого и прочного алюминиевого сплава В95
- Максимальное усилие: 7 т
- Вес комплекта/инструмента: 5.40/2.70 кг
- Длина: 475 мм
- Габариты кейса: 610x225x85 мм



“Усилие в 7 тонн, матрицы узкого профиля и увеличенный рычаг рукояток обеспечат незабываемые ощущения в работе.”

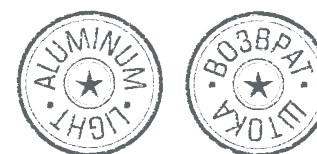



Прессы гидравлические помповые для опрессовки силовых наконечников и гильз



ПГ-240 БМ (КВТ)

безматричный гидравлический пресс

- В комплекте:
 - гидравлический пресс ПГ-240 БМ
 - металлический кейс
- Диапазон сечений: 16–240 мм²
- Универсальный инструмент для опрессовки кабельных наконечников и гильз любого стандарта
- Максимальный диаметр трубной части наконечников и гильз: 32 мм
- Клиновидный профиль обжима
- Откидная голова
- Максимальное усилие: 7 т
- Вес комплекта/инструмента: 5.10/3.70 кг
- Габариты кейса: 285x130x65 мм
- Совместимость: любые гидравлические насосы «КВТ» с объемом рабочей жидкости не менее 0,25 л



“Всего один инструмент для опрессовки любых наконечников.”



ПГП-300А



ПГП-300

ПГП-300 / ПГП-300А (КВТ)

гидравлические системы с выносным прессом

- В комплекте:
 - стальная гидравлическая голова (для модели ПГП-300)
 - алюминиевая гидравлическая голова (для модели ПГП-300А)
 - гидравлическая помпа ПМР-7003
 - рукав высокого давления длиной 1.3 м
 - набор из 12 сменных шестигранных матриц
 - ремкомплект (уплотнительные кольца)
 - прочный пластиковый кейс
- Диапазон сечений:
 - медные наконечники 10–300 мм²
 - алюминиевые наконечники 10–300 мм²
- Ширина матриц: 10 мм
- Максимальное усилие: 12 т
- Вес комплекта/инструмента:
 - ПГП-300 – 10.00/6.10 кг
 - ПГП-300А – 9.60/5.70 кг
- Габариты кейса: 480x350x150 мм



Дополнительные аксессуары
наборы матриц:
НМ-300 ТМ, НМ-300 ТМЛс, НМ-300 ТА,
НМ-300 ДИ, НМ-300 ПМ, НМ-300 НШВИ,
НМ-300 С, НМ-300 СИП



Прессы гидравлические помповые для опрессовки силовых наконечников и гильз

ПГ-630 (КВТ)

гидравлический пресс для опрессовки силовых наконечников и аппаратных зажимов сечением до 630 мм²

- В комплекте:
 - гидравлический пресс ПГ-630
 - набор из 7 сменных шестигранных матриц
 - прочный пластиковый кейс
- Диапазон сечений:
 - медные наконечники 150–630 мм²
 - алюминиевые наконечники 150–630 мм²
- Ширина матриц: 15 мм
- Максимальное усилие: 25 т
- Надежная фиксация матриц
- Кожаный ремень для переноски
- Вес комплекта/инструмента: 14.40/5.30 кг
- Габариты кейса: 445x295x100 мм
- Совместимость: любые гидравлические насосы «КВТ» с объемом рабочей жидкости не менее 0,25 л



“Сверхлегкие и компактные инструменты в своем классе.”

ПГ-1000 (КВТ)

гидравлический пресс для опрессовки силовых наконечников и аппаратных зажимов сечением до 1000 мм²

- Компактный и мощный гидравлический пресс для опрессовки силовых наконечников и аппаратных зажимов сечением до 1000 мм²
- В комплекте:
 - гидравлический пресс ПГ-1000
 - 5 штатных матриц на 400, 500, 630, 800 и 1000 мм²
 - металлический кейс
- Диапазон сечений:
 - медные наконечники 400–1000 мм²
 - алюминиевые наконечники 400–1000 мм²
- Ширина матриц: 17 мм
- Максимальное усилие: 45 т
- Кожаный ремень для переноски
- Вес комплекта/инструмента: 15.70/12.40 кг
- Габариты кейса: 370 x 210 x 140 мм
- Совместимость: любые гидравлические насосы «КВТ» с объемом рабочей жидкости не менее 0,40 л



“Опрессовка медных и алюминиевых наконечников на кабеле до 1000 мм².”





Прессы аккумуляторные для опрессовки силовых наконечников и гильз, серия «ПРОФИ»

ПГРА-240 (КВТ)

аккумуляторный гидравлический пресс с набором матриц, серия «ПРОФИ»

- Компактный 5-тонный аккумуляторный пресс с гидравлическим приводом для опрессовки медных и алюминиевых наконечников. Инновационный корпус с плавными обтекаемыми линиями и прорезиненными вставками
- Отпускание кнопки «Пуск» мгновенно прекращает работу инструмента и останавливает опрессовку
- По завершении полного цикла опрессовки срабатывает механизм автоматического сброса давления
- Компактные габариты и небольшой вес обеспечивают удобство работы, хранения и переноски
- Две комплектные батареи гарантируют бесперебойную работу
- Прочный пластиковый кейс со специальными отсеками для инструмента, двух аккумуляторов, зарядного устройства и комплекта сменных матриц



- В комплекте:
 - аккумуляторный пресс ПГРА-240
 - набор из 12 сменных шестигранных матриц, перекрывающих диапазон из 13 размеров кабеля
 - 2 аккумуляторные батареи: Li-Ion, 18 В / 4Ач
 - зарядное устройство от сети 230 В
 - прочный пластиковый кейс
- Диапазон сечений:
 - медные наконечники 4–185 мм²
 - алюминиевые наконечники 10–240 мм²
- Автоматический возврат штока после завершения операции
- Механизм автоматического сброса давления (АСД)
- Кнопка ручного сброса давления
- Вращающаяся П-образная голова
- Гексагональная опрессовка
- Компактная, легкая и высокопроизводительная модель
- Светодиод для подсветки рабочей зоны
- Светодиод-индикатор заряда батареи
- Возможность работы одной рукой
- Максимальное усилие: 5 т
- Время опрессовки: 3–6 сек.
- Время зарядки аккумулятора: 120 мин.
- Вес аккумулятора: 0,58 кг
- Вес комплекта / инструмента: 7,20 / 2,60 кг
- Длина: 375 мм
- Габариты кейса: 490x400x130 мм

“Новая линейка аккумуляторных инструментов «КВТ» с автоматическим возвратом штока.”

“Размер имеет значение. Новая модель ПГРА-240 «КВТ» на 11 см короче предыдущей версии!”



Прессы аккумуляторные для опрессовки силовых наконечников и гильз, серия «ПРОФИ»

ПГРА-300 (КВТ)

аккумуляторный гидравлический пресс с набором матриц, серия «ПРОФИ»

- Мощный пресс с усилием обжима 12 тонн для опрессовки медных и алюминиевых наконечников
- П-образная вращающаяся рабочая голова позволяет установить пресс в любом месте кабеля
- Отпускание кнопки «Пуск» мгновенно прекращает работу инструмента и останавливает опрессовку
- По завершении полного цикла опрессовки срабатывает механизм автоматического сброса давления
- Две комплектные батареи гарантируют бесперебойную работу
- Плечевой ремень, входящий в комплект, позволяет с легкостью транспортировать инструмент
- Прочный пластиковый кейс со специальными отсеками для инструмента, двух аккумуляторов, зарядного устройства и комплекта сменных матриц

- В комплекте:
 - аккумуляторный пресс ПГРА-300
 - набор из 11 сменных шестигранных матриц
 - 2 аккумуляторные батареи: Li-Ion, 18 В / 4 Ач
 - зарядное устройство от сети 230 В
 - плечевой ремень
 - прочный пластиковый кейс
- Диапазон сечений:
 - медные наконечники 16–300 мм²
 - алюминиевые наконечники 25–240 мм²
- Автоматический возврат штока после завершения операции
- Механизм автоматического сброса давления (АСД)
- Кнопка ручного сброса давления
- Ход поршня: 20 мм
- Вращающаяся П-образная голова
- Гексагональная опрессовка
- Рабочая голова выполнена из легкого и прочного алюминиевого сплава В95
- Функция экономии энергии
- Светодиод для подсветки рабочей зоны
- Светодиод-индикатор заряда батареи
- Максимальное усилие: 12 т
- Время опрессовки: 7–10 сек.
- Время зарядки аккумулятора: 120 мин.
- Вес аккумулятора: 0,60 кг
- Вес комплекта / инструмента: 11,40 / 5,50 кг
- Длина: 360 мм
- Габариты кейса: 600x400x130 мм



Дополнительные аксессуары
наборы матриц:
HM-300 TM, HM-300 TMLc, HM-300 TA,
HM-300 DIN, HM-300 PM, HM-300 HSHVI,
HM-300 C, HM-300 СИП

“Идеальная эргономика благодаря легкой голове из алюминиевого сплава.”





Прессы аккумуляторные для опрессовки силовых наконечников и гильз, серия «ПРОФИ»

ПГРА-400 (КВТ)

аккумуляторный гидравлический пресс с набором матриц, серия «ПРОФИ»

- 13-тонный аккумуляторный пресс с гидравлическим приводом для опрессовки медных и алюминиевых наконечников. Инновационный корпус с плавными обтекаемыми линиями и прорезиненными вставками в основании
- Отпускание кнопки «Пуск» мгновенно прекращает работу инструмента и останавливает опрессовку
- По завершении полного цикла опрессовки срабатывает механизм автоматического сброса давления
- Компактные габариты и небольшой вес обеспечивают удобство работы, хранения и переноски
- Две комплектные батареи гарантируют бесперебойную работу
- Прочный пластиковый кейс со специальными отсеками для инструмента, двух аккумуляторов, зарядного устройства и комплекта сменных матриц

“Устойчивое основание инструмента с прорезиненными вставками обеспечивает удобство монтажных работ.”

- В комплекте:
 - аккумуляторный пресс ПГРА-400
 - набор из 9 сменных шестигранных матриц
 - 2 аккумуляторные батареи Li-Ion, 18 В/5Ач
 - зарядное устройство от сети 230 В
 - плечевой ремень
 - прочный пластиковый кейс
- Диапазон сечений:
 - медные наконечники 50-400 мм²
 - алюминиевые наконечники 35-300 мм²
- Автоматический возврат штока после завершения операции
- Механизм автоматического сброса давления (АСД)
- Кнопка ручного сброса давления
- Ход поршня: 40 мм
- Вращающаяся С-образная кованая голова
- Фиксированные матрицы с опорной полусферой
- Гексагональная опрессовка
- Функция экономии энергии
- Светодиод для подсветки рабочей зоны опрессовки
- Корпус инструмента выполнен из прочного пластика, армированного стекловолокном
- Широкое основание корпуса 105x295 мм и прорезиненные ножки обеспечивают устойчивое положение инструмента во время работы
- На задней части корпуса расположен разъем для подключения ручного пульта дистанционного управления ПУР-2 (КВТ)
- Светодиод-индикатор заряда батареи
- Обновленное универсальное зарядное устройство на 14.4–18 вольт со звуковой индикацией при подключении и зарядке батареи. 9 мелодий на выбор
- Максимальное усилие: 13 т
- Время опрессовки: 8-12 сек
- Время зарядки аккумулятора: 90 мин
- Вес аккумуляторов: 0.58 кг
- Вес комплекта/инструмента: 14.90/8.80 кг
- Длина: 520 мм
- Габариты кейса: 600x400x130 мм



“Едва слышное урчание мотора – единственное напоминание о том, что выполняется тяжелая работа.”



Прессы аккумуляторные для опрессовки силовых наконечников и гильз, серия «ПРОФИ»

ПГРА-630А (КВТ)

аккумуляторный гидравлический пресс с набором матриц, серия «ПРОФИ»

- Мощный пресс с усилием обжима 25 тонн для опрессовки медных и алюминиевых наконечников. Инновационный корпус с плавными обтекаемыми линиями и прорезиненными вставками в основании
- Облегченная П-образная рабочая голова из прочного алюминиевого сплава
- Отпускание кнопки «Пуск» мгновенно прекращает работу инструмента и останавливает опрессовку
- По завершении полного цикла опрессовки срабатывает механизм автоматического сброса давления
- Две комплектные батареи гарантируют бесперебойную работу
- Прочный пластиковый кейс со специальными отсеками для инструмента, двух аккумуляторов, зарядного устройства и комплекта сменных матриц

“Новые высокопроизводительные моторы Johnson во всем аккумуляторном инструменте «КВТ».”

- В комплекте:
 - аккумуляторный пресс ПГРА-630А
 - набор из 7 сменных шестигранных матриц
 - 2 аккумуляторные батареи Li-Ion, 18 В/5Ач
 - зарядное устройство от сети 230 В
 - плечевой ремень
 - прочный пластиковый кейс
- Диапазон сечений:
 - медные наконечники 150-630 мм²
 - алюминиевые наконечники 150-630 мм²
- Автоматический возврат штока после завершения операции
- Механизм автоматического сброса давления (АСД)
- Кнопка ручного сброса давления
- Ход поршня: 32 мм
- П-образная рабочая голова выполнена из легкого и прочного алюминиевого сплава В95
- Гексагональная опрессовка
- Функция экономии энергии
- Светодиод для подсветки рабочей зоны опрессовки
- Корпус инструмента выполнен из прочного пластика, армированного стекловолокном
- Широкое основание корпуса 105x295 мм и прорезиненные ножки обеспечивают устойчивое положение инструмента во время работы
- На задней части корпуса расположен разъем для подключения ручного пульта дистанционного управления ПУР-2 (КВТ)
- Светодиод-индикатор заряда батареи
- Обновленное универсальное зарядное устройство на 14.4–18 вольт со звуковой индикацией при подключении и зарядке батареи. 9 мелодий на выбор
- Максимальное усилие: 25 т
- Время опрессовки: 8-12 сек
- Время зарядки аккумулятора: 90 мин
- Вес аккумуляторов: 0.58 кг
- Вес комплекта/инструмента: 17.60/9.50 кг
- Длина: 540 мм
- Габариты кейса: 600x400x130 мм



“Сверхлегкая и прочная алюминиевая голова с рабочим усилием в 25 тонн.”



Наборы специализированных высокоточных матриц для опрессовки силовых наконечников и гильз

Профессиональный инструмент KVBT



HM-300 ТМ (КВТ) набор матриц для опрессовки медных наконечников по ГОСТ

- Состав набора:
 - 10 матриц WM-образной формы
 - прочный пластиковый кейс
- Для наконечников и гильз: ТМ, ТМЛ, ГМЛ
- Размеры матриц: 16, 25, 35, 50, 70, 95, 120, 150, 185, 240 мм²
- Совместимость с гидравлическими прессами: ПГР-300, ПГРС-300, ПГРС-300А, ПГРС-300АМ, ПГП-300, ПГП-300А, ПГРА-300



HM-300 ТМЛс (КВТ) набор матриц для опрессовки медных наконечников по стандарту «КВТ»

- Состав набора:
 - 10 гексагональных матриц
 - прочный пластиковый кейс
- Для наконечников: ТМЛс
- Размеры матриц: 16, 25, 35, 50, 70, 95, 120, 150, 185, 240 мм²
- Совместимость с гидравлическими прессами: ПГР-300, ПГРС-300, ПГРС-300А, ПГРС-300АМ, ПГП-300, ПГП-300А, ПГРА-300



HM-300 DIN (КВТ) набор матриц для опрессовки наконечников по DIN 46235

- Состав набора:
 - 10 гексагональных матриц
 - прочный пластиковый кейс
- Для наконечников и гильз: ТМЛ (DIN), ГМЛ (DIN)
- Размеры матриц: 16, 25, 35, 50, 70, 95, 120, 150, 185, 240 мм²
- Совместимость с гидравлическими прессами: ПГР-300, ПГРС-300, ПГРС-300А, ПГРС-300АМ, ПГП-300, ПГП-300А, ПГРА-300



HM-300 ПМ (КВТ) набор матриц для опрессовки медных листовых наконечников ПМ

- Состав набора:
 - 9 точечных матриц
 - прочный пластиковый кейс
- Для наконечников: ПМ, НШП
- Размеры матриц: 16, 25, 35, 50, 70, 95, 120, 150, 185 мм²
- Совместимость с гидравлическими прессами: ПГР-300, ПГРС-300, ПГРС-300А, ПГРС-300АМ, ПГП-300, ПГП-300А, ПГРА-300



Наборы специализированных высокоточных матриц для опрессовки силовых наконечников и гильз



Professional Tools KVBT

“Высокоточные матрицы — это как костюм, пошитый по индивидуальным меркам.”

“Идеальное соответствие геометрии наконечника!”

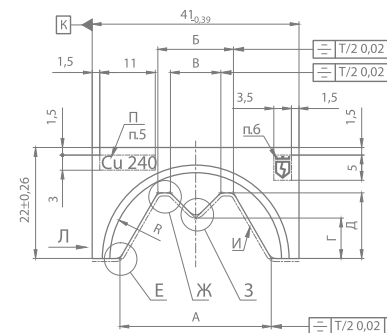

HM-300 ТА (КВТ) набор матриц для опрессовки алюминиевых и алюмомедных наконечников по ГОСТ

- Состав набора:
 - 10 гексагональных матриц
 - прочный пластиковый кейс
- Для наконечников и гильз: ТА, ТАМ, ГА
- Размеры матриц: 16, 25, 35, 50, 70, 95, 120, 150, 185, 240 мм²
- Совместимость с гидравлическими прессами: ПГР-300, ПГРС-300, ПГРС-300А, ПГРС-300АМ, ПГП-300, ПГП-300А, ПГРА-300



HM-300 НШВИ (КВТ) набор матриц для опрессовки втулочных наконечников

- Состав набора:
 - 6 трапециевидных матриц
 - прочный пластиковый кейс
- Для наконечников: НШВИ, НШВ
- Размеры матриц: 35, 50, 70, 95, 120, 150 мм²
- Совместимость с гидравлическими прессами: ПГР-300, ПГРС-300, ПГРС-300А, ПГРС-300АМ, ПГП-300, ПГП-300А, ПГРА-300



HM-300 С (КВТ) набор матриц для скругления секторных жил с адаптером

- Состав набора:
 - 8 матриц для скругления
 - адаптер для установки матриц
 - прочный пластиковый кейс
- Размеры матриц: 25, 35, 50, 70, 95, 120, 150-185, 240 мм²
- Совместимость с гидравлическими прессами: ПГР-300, ПГРС-300, ПГРС-300А, ПГРС-300АМ, ПГП-300, ПГП-300А, ПГРА-300





Прессы гидравлические
для опрессовки силовых наконечников и гильз



Механическая прочность опрессованных силовых наконечников

Усилие на разрыв (Н). Действующие международные стандарты

Сечение проводника	Алюминиевые наконечники		Медные наконечники			
	Europe	Россия	Europe	USA	USA	Россия
	EN 61238	KBT*	EN 61238	UL 486	MIL-T 7928	KBT*
2.5 мм ²	-	-	230	222	311	511
4 мм ²	-	-	310	311	489	789
6 мм ²	-	-	360	355	666	1 343
10 мм ²	-	-	600	400	999	1 613
16 мм ²	640	1 945	960	444	1 333	3 714
25 мм ²	1 000	2 750	1 500	622	1 777	4 695
35 мм ²	1 400	3 885	2 100	800	2 443	4 882
50 мм ²	2 000	4 330	3 000	1 111	3 109	3 786
70 мм ²	2 800	5 320	4 200	1 333	3 332	6 082
95 мм ²	3 800	6 553	5 700	1 555	3 665	10 143
120 мм ²	4 800	7 305	7 200	-	-	19 671
150 мм ²	6 000	8 473	9 000	-	-	27 449
185 мм ²	7 400	14 060	11 100	-	-	33 678
240 мм ²	9 600	17 095	14 400	-	-	36 478
300 мм ²	12 000	22 800	18 000	-	-	42 900

* Результаты лабораторных испытаний наконечников «КВТ» с использованием инструментов ПГРс-70 и ПГРс-300 «КВТ»



Инструмент для резки
кабелей и проводов





Ножницы для резки кабелей и проводов



ES-01 (KBT) ножницы универсальные

- Резка медных проводов малых сечений
- Лезвия из нержавеющей стали
- Выемка на лезвии для снятия изоляции
- Рифленая поверхность одного из лезвий предотвращает соскальзывание при резке
- Пластиковый чехол, предохраняющий лезвия при хранении и транспортировке
- Легкая, компактная модель
- Вес: 64 г Длина: 144 мм

“Обновленные ES-01 с двухкомпонентными рукоятками и защитным пластмассовым чехлом.”

MC-01 (KBT) мини-кусачки из нержавеющей стали

- Резка проводов сечением до 6.0 мм²
- Лезвия из нержавеющей стали
- Прецизионная заточка
- Лезвия загнуты под углом 21° к плоскости ножиц для удобства работы
- Возвратная пружина
- Мягкие рукоятки из термопластрезины
- Вес: 45 г
- Длина: 125 мм

“Японская нержавеющая сталь, золингеновский класс заточки. Совершенство в миниатюре.”

MC-02 (KBT) ножницы для резки проводов

- Диапазон резки:
 - провода \varnothing до 12 мм
 - коаксиальные кабели RG-58, RG-59, RG-6
- Прецизионно заточенные лезвия серповидной формы из закаленной стали
- Блокиратор рукояток
- Возвратная пружина
- Комфортные эргономичные рукоятки
- Вес: 130 г
- Длина: 160 мм



Ножницы для резки кабелей и проводов

MC-03 (KBT) ножницы универсальные

- Диапазон резки:
 - провода \varnothing до 20 мм
 - телефонные кабели до 100 пар
 - коаксиальные кабели RG-9, RG-174
- Лезвия серповидной формы из закаленной стали
- Мягкие, комфортные нескользящие рукоятки
- Блокиратор рукояток
- Возвратная пружина
- Вес: 290 г Длина: 220 мм

“Чистый и аккуратный рез многопроволочных медных проводов диаметром до 20 мм.”



MC-04 (KBT) ножницы для резки и зачистки проводов с модулем для снятия оболочки

- 3 в 1:
 - резка проводов \varnothing до 11 мм
 - зачистка проводов сечением 0.5–6.0 мм²
 - продольная разделка оболочек круглых кабелей \varnothing от 6 мм (тип ПВХ, NYM)
- Специальный модуль для продольной разделки кабельных оболочек с регулируемым лезвием
- Двухкомпонентные нескользящие рукоятки
- Блокиратор рукояток, возвратная пружина
- Вес: 175 г Длина: 165 мм

“Принадлежит к тому классу инструмента, обладание которым повышает самооценку.”



MC-05 (KBT) ножницы для резки и зачистки проводов

- 2 в 1:
 - резка проводов \varnothing до 11 мм
 - зачистка проводов сечением 0.5–6.0 мм²
- Шестипозиционные прецизионно заточенные лезвия для зачистки проводов
- Двухкомпонентные нескользящие рукоятки
- Блокиратор рукояток
- Возвратная пружина
- Вес: 152 г
- Длина: 160 мм





Ножницы секторные для резки силовых бронированных кабелей



HC-45 (КВТ) секторные ножницы для резки бронированных кабелей

- Диапазон резки:
– кабели с ленточной броней \varnothing до 45 мм
- Специальная термообработка лезвий
- Секторные лезвия специальной формы.
Твердость лезвий: HRC 48...52
- Функция разблокировки лезвий из любого положения
- Телескопические рукоятки
- Замок фиксации рукояток в сомкнутом положении
- Ножницы не предназначены для резки проводов со стальным сердечником и кабелей с проволочной стальной броней
- Легкая и компактная модель
- Упаковка: тканевая водозащитная сумка
- Вес: 1.10 кг Длина: 235/290 мм



“Секторные ножницы «КВТ» рекомендованы ОАО «Мосэнерго» для работы с силовым бронированным кабелем.”

HC-70 (КВТ) секторные ножницы для резки бронированных кабелей

- Диапазон резки:
– кабели с ленточной броней \varnothing до 70 мм
- Оптимальное соотношение:
функциональность – качество – цена
- Секторные лезвия специальной формы.
Твердость лезвий: HRC 48...52
- Функция разблокировки лезвий
- Телескопические рукоятки с возможностью фиксации в любой точке
- Ножницы не предназначены для резки проводов со стальным сердечником и кабелей с проволочной стальной броней
- Упаковка: тканевая водозащитная сумка
- Вес: 2.90 кг
- Длина: 350/430 мм



*“Хит продаж.
Оптимальное соотношение
«цена – качество».”*

Ножницы секторные для резки силовых бронированных кабелей



HC-100 (КВТ) секторные ножницы для резки бронированных кабелей

- Диапазон резки:
– кабели с ленточной броней \varnothing до 100 мм
- Съемные ножи, обеспечивающие устойчивое положение ножниц при резке
- Секторные лезвия специальной формы.
Твердость лезвий: HRC 48...52
- Специальная закалка и заточка лезвий
- Телескопические рукоятки с возможностью фиксации в любой точке
- Возможность работы одной рукой
- Ножницы не предназначены для резки проводов со стальным сердечником и кабелей с проволочной стальной броней
- Упаковка: тканевая водозащитная сумка
- Вес: 5.90 кг Длина: 520/720 мм



*“Мощные и надежные,
как автомат Калашникова.
Выбор профессионалов.”*

HC-120 (КВТ) секторные ножницы для резки бронированных кабелей

- Диапазон резки:
– кабели с ленточной броней \varnothing до 120 мм
- Съемные ножи, обеспечивающие устойчивое положение ножниц при резке
- Секторные лезвия специальной формы.
Твердость лезвий: HRC 48...52
- Телескопические рукоятки с возможностью фиксации в любой точке
- Возможность работы одной рукой
- Ножницы не предназначены для резки проводов со стальным сердечником и кабелей с проволочной стальной броней
- Упаковка: тканевая водозащитная сумка
- Вес: 7.20 кг
- Длина: 560/740 мм



*“Беспрецедентно большой
диаметр резки.
Надежная механика.”*





Ножницы секторные для резки проводов АС и стальных тросов



НСТ-40 (КВТ)

секторные ножницы со сменными лезвиями для резки стальных тросов, проводов АС

- Диапазон резки:
 - провода АС, АСК, СИП-3 \varnothing до 40 мм
 - стальные тросы: 1x7 - \varnothing до 10 мм
1x19, 1x37 - \varnothing до 14 мм
 - кабели с проволочной броней \varnothing до 14 мм
 - прутки из низкоуглеродистой стали \varnothing до 14 мм
- Материал лезвий: хром-молибденовая сталь
- Сменные лезвия повышенной твердости HRC 58...62
- Мощный храповой механизм. Пошаговый ход лезвия
- Функция разблокировки лезвий
- Телескопические рукоятки с возможностью фиксации в любой точке
- Упаковка: тканевая водозащитная сумка
- Вес: 3.70 кг Длина: 440/630 мм



“Сменные накладные лезвия из специальной закаленной стали с креплением на винтах.”



НЛ (КВТ)

наборы сменных лезвий повышенной твердости

- Материал лезвий: хром-молибденовая сталь
- Твердость лезвий: HRC 58...62
- Совместимость:
НЛ-40 (КВТ): для ножниц секторных НСТ-40
НЛ-55 (КВТ): для ножниц секторных НСТ-55

НСТ-55 (КВТ)

секторные ножницы со сменными лезвиями для резки стальных тросов, проводов АС

- Диапазон резки:
 - провода АС, АСК, СИП-3 \varnothing до 52 мм
 - стальные тросы: 1x7 - \varnothing до 12 мм
1x19, 1x37 - \varnothing до 16 мм
 - кабели с проволочной броней \varnothing до 16 мм
 - прутки из низкоуглеродистой стали \varnothing до 16 мм
- Материал лезвий: хром-молибденовая сталь
- Сменные лезвия повышенной твердости HRC 58..62
- Съёмные ножки, обеспечивающие три точки опоры. Возможность работы одной рукой
- Мощный храповой механизм
- Функция разблокировки лезвий
- Телескопические рукоятки
- Упаковка: тканевая водозащитная сумка
- Вес: 6.60 кг Длина: 525/720 мм



Ножницы гидравлические ручные для резки стальных тросов, проводов АС и силовых бронированных кабелей

НГР-40 (КВТ)

ножницы гидравлические ручные для резки кабелей и твердых материалов

- Диапазон резки:
 - провода АС, АСК, СИП-3 \varnothing до 40 мм
 - стальные тросы: 1x7 - \varnothing до 15 мм
1x19, 1x37 - \varnothing до 18 мм
6x7 - \varnothing до 20 мм
6x19, 6x37 - \varnothing до 20 мм
 - прутки из низкоуглеродистой стали \varnothing до 16 мм
 - кабели с проволочной броней \varnothing до 20 мм
 - кабели с ленточной броней \varnothing до 40 мм
 - телефонные кабели \varnothing до 40 мм
- Материал лезвий: хром-молибденовая сталь
- Лезвия повышенной твердости HRC 58...62
- Двухскоростная помпа с быстрым ходом поршня
- Вращающаяся голова гильотинного типа
- Клапан ручного сброса давления
- Режущее усилие: 7 т
- Вес: 5.50 кг Длина: 580 мм
- Упаковка: пластиковый кейс
- Габариты кейса: 715x210x110 мм



“Новая серия гидравлических ножниц «КВТ» – лучшее средство от ностальгии по кувалде и тросорубу ударного действия.”

НГР-53 (КВТ)

ножницы гидравлические ручные для резки кабелей и твердых материалов

- Диапазон резки:
 - провода АС, АСК, СИП-3 \varnothing до 53 мм
 - стальные тросы: 1x7 - \varnothing до 15 мм
1x19, 1x37 - \varnothing до 18 мм
6x7 - \varnothing до 20 мм
6x19, 6x37 - \varnothing до 20 мм
 - прутки из низкоуглеродистой стали \varnothing до 16 мм
 - кабели с проволочной броней \varnothing до 20 мм
 - кабели с ленточной броней \varnothing до 53 мм
 - телефонные кабели \varnothing до 53 мм
- Материал лезвий: хром-молибденовая сталь
- Лезвия повышенной твердости HRC 58...62
- Двухскоростная помпа с быстрым ходом поршня
- Вращающаяся голова гильотинного типа
- Клапан ручного сброса давления
- Режущее усилие: 8 т
- Вес: 6.10 кг Длина: 600 мм
- Упаковка: пластиковый кейс
- Габариты кейса: 735x210x110 мм



“Любые кабели и тросы. НГР-40 и НГР-53 «КВТ» меняют традиционные представления о возможностях ножниц.”





Ножницы гидравлические для резки стальных тросов, проводов АС и силовых бронированных кабелей



“Гильотина. Один из самых древних и эффективных режущих инструментов.”

НГ-65 (КВТ)

гидравлическая голова для резки кабелей, тросов и проводов со стальным сердечником

- Диапазон резки:
 - провода АС, АСК, СИП-3 \varnothing до 65 мм
 - стальные тросы: 1x7 – \varnothing до 15 мм
1x19 – \varnothing до 18 мм
6x7 – \varnothing до 20 мм
6x12, 6x19 – \varnothing до 20 мм
 - прутки из низкоуглеродистой стали \varnothing до 16 мм
 - кабели с проволочной броней \varnothing до 65 мм
 - кабели с ленточной броней \varnothing до 65 мм
- Гильотинный тип ножниц
- Материал лезвий: хром-молибденовая сталь
- Лезвия повышенной твердости HRC 58...62
- Резка кабеля в труднодоступных местах
- Удобная рукоятка для переноски
- Режущее усилие: 4 т
- Вес: 5.90 кг Длина: 400 мм
- Упаковка: стальной кейс
- Габариты кейса: 420x150x80 мм
- Совместимость: любые гидравлические насосы «КВТ» с объемом рабочей жидкости не менее 0.40 л



НГ-85 (КВТ)

гидравлическая голова для резки кабелей, тросов и проводов со стальным сердечником

- Диапазон резки:
 - провода АС, АСК, СИП-3 \varnothing до 85 мм
 - стальные тросы: 1x7 – \varnothing до 15 мм
1x19 – \varnothing до 18 мм
6x7 – \varnothing до 20 мм
6x12, 6x19 – \varnothing до 20 мм
 - прутки из низкоуглеродистой стали \varnothing до 16 мм
 - кабели с проволочной броней \varnothing до 85 мм
 - кабели с ленточной броней \varnothing до 85 мм
- Гильотинный тип ножниц
- Материал лезвий: хром-молибденовая сталь
- Лезвия повышенной твердости HRC 58...62
- Резка кабеля в труднодоступных местах
- Удобная рукоятка для переноски
- Режущее усилие: 7 т
- Вес: 6.00 кг Длина: 460 мм
- Упаковка: стальной кейс
- Габариты кейса: 480x150x80 мм
- Совместимость: любые гидравлические насосы «КВТ» с объемом рабочей жидкости не менее 0.40 л



“За счет откидной головы ножницы легко устанавливаются в любом месте кабеля.”

Ножницы гидравлические ручные для резки стальных тросов, проводов АС и силовых бронированных кабелей

НГР-65 (КВТ)

ножницы гидравлические ручные для резки кабелей и твердых материалов

- Диапазон резки:
 - провода АС, АСК, СИП-3 \varnothing до 65 мм
 - стальные тросы: 1x7 – \varnothing до 15 мм
1x19 – \varnothing до 18 мм
6x7 – \varnothing до 20 мм
6x12, 6x19 – \varnothing до 20 мм
 - прутки из низкоуглеродистой стали \varnothing до 16 мм
 - кабели с проволочной броней \varnothing до 65 мм
 - кабели с ленточной броней \varnothing до 65 мм
- Материал лезвий: хром-молибденовая сталь
- Лезвия повышенной твердости HRC 58...62
- Двухскоростная помпа
- Вращающаяся голова гильотинного типа
- Ручной сброс давления поворотом рукоятки
- Рукоятки из стекловолокна
- Режущее усилие: 4 т
- Вес: 8.45 кг
- Длина: 755 мм
- Упаковка: пластиковый кейс
- Габариты кейса: 835x220x95 мм



НГР-85 (КВТ)

ножницы гидравлические ручные для резки кабелей и твердых материалов

- Диапазон резки:
 - провода АС, АСК, СИП-3 \varnothing до 85 мм
 - стальные тросы: 1x7 – \varnothing до 15 мм
1x19 – \varnothing до 18 мм
6x7 – \varnothing до 20 мм
6x12, 6x19 – \varnothing до 20 мм
 - прутки из низкоуглеродистой стали \varnothing до 16 мм
 - кабели с проволочной броней \varnothing до 85 мм
 - кабели с ленточной броней \varnothing до 85 мм
- Материал лезвий: хром-молибденовая сталь
- Лезвия повышенной твердости HRC 58...62
- Двухскоростная помпа
- Вращающаяся голова гильотинного типа
- Ручной сброс давления поворотом рукоятки
- Рукоятки из стекловолокна
- Режущее усилие: 7 т
- Вес: 9.25 кг
- Длина: 820 мм
- Упаковка: пластиковый кейс
- Габариты кейса: 835x220x95 мм



“Универсальные ножницы для резки любых кабелей, тросов и канатов. Лезвия повышенной твердости.”



“Автономный инструмент с интегрированной помпой. Сброс давления – поворотом рукоятки.”





Ножницы гидравлические для резки силовых бронированных кабелей

“Новое конструкторское решение от российского производителя. «KBT» — всегда в ногу со временем.”

“Благодаря открытому типу ножиц, чтобы произвести рез, достаточно подвести лезвия к кабелю.”

Ножницы не предназначены для резки проводов со стальным сердечником и кабелей с проволочной стальной броней.

НГО (КВТ)

гидравлические головы для резки бронированных кабелей

- Диапазон резки кабелей с ленточной броней и телефонных кабелей:
НГО-85 Ø до 85 мм
НГО-105 Ø до 105 мм
НГО-120 Ø до 120 мм
- Открытый тип ножиц
- Идеальны для резки магистральных высоковольтных кабелей из сшитого полиэтилена
- Твердость лезвий: HRC 48...52
- Резка кабеля в труднодоступных местах
- Специальные направляющие на нижнем лезвии для обеспечения постоянного зазора между лезвиями при резке кабелей
- Улучшенная эргономика.
Корпус, на который крепится шарнир, выполнен из высокопрочного алюминиевого сплава
- Рукоятка для переноски и установки ножиц
- Упаковка: стальной кейс
- Габариты кейсов:
НГО-85 490x250x130 мм
НГО-105 600x300x130 мм
НГО-120 660x340x130 мм
- Совместимость: любые гидравлические насосы «KBT» с объемом рабочей жидкости не менее 0,80 л

Модель	Ø резки (мм)	Усилие (т)	Вес (кг)	Длина (мм)
НГО-85 (КВТ)	85	6.5	5.4	460
НГО-105 (КВТ)	105	13.7	10.5	540
НГО-120 (КВТ)	120	13.7	12.9	620



“Ровный и чистый рез кабеля без замятия жил.”

Комплекты для резки силовых кабелей под напряжением

НГПИ (КВТ)

комплекты гидравлических ножиц с ножной помпой для резки кабелей под напряжением

- Для работы под напряжением до 35 кВ
- В комплекте:
 - ножницы НГО-85/105
 - помпа гидравлическая ножная ПМН-7012 со встроенным манометром
 - изолированный рукав высокого давления, 10 м
 - комплект заземления для режущей головы: (провод заземления длиной 1 м со штырем)
 - комплект заземления для помпы: (провод заземления длиной 3 м со штырем)
 - прочный стальной кейс
- Увеличенная длина изолирующего шланга позволяет оператору находиться на безопасном расстоянии от места резки
- Открытый тип ножиц с подставкой-рукояткой
- Ножной рычаг принудительного сброса давления и встроенный манометр обеспечивают полное управление помпой во время работы
- Максимальное давление: 700 бар
- Специальный состав масла с заданными изолированными свойствами
- Провод заземления, используемый в комплектах НГПИ, имеет толстую силиконовую прозрачную изоляцию
- Увеличенный объем маслобака помпы: 1.2 л
- Габариты кейса: 760x270x250 мм

Модель	Ø резки (мм)	Усилие (т)	Вес комплекта (кг)
НГПИ-85 (КВТ)	85	6.5	36.0
НГПИ-105 (КВТ)	105	13.7	41.0



“Набор запасных лезвий к ножницам НГО приобретается отдельно.”

“Под напряжением или нет?.. Порой жизнь похожа на «русскую рулетку». Но только не в случае применения набора НГПИ от «KBT»!”

“Набор полностью укомплектован необходимыми аксессуарами для заземления рабочей головы и помпы.”

В помпу залито специальное диэлектрическое масло. При необходимости замены или долива масла необходимо обращаться в сервисный центр «KBT».





Ножницы аккумуляторные гидравлические для резки силовых бронированных кабелей, серия «ПРОФИ»

НГРА-65 / НГРА-105 (КВТ)

гидравлические аккумуляторные ножницы для резки бронированных кабелей, серия «ПРОФИ»

- Аккумуляторные ножницы НГРА-65 / НГРА-105 предназначены для резки медных и алюминиевых кабелей с ленточной броней. Резка кабелей больших диаметров за минимальное время
- Твердость лезвий HRC 48...52 позволяет с легкостью резать кабели с ленточной броней и телефонные кабели
- Открытая конструкция ножниц с поворотной рабочей головой
- Отпускание кнопки «Пуск» мгновенно прекращает работу инструмента и останавливает резку
- Встроенный механизм автоматического сброса давления предохраняет инструмент от поломок
- Две комплектные батареи гарантируют бесперебойную работу
- Плечевой ремень, входящий в комплект, позволяет с легкостью транспортировать инструмент
- Прочный пластиковый кейс с отсеками для инструмента, двух аккумуляторов и зарядного устройства



НГРА-65 (КВТ)



- В комплекте:
 - аккумуляторные ножницы НГРА-65 / НГРА-105
 - 2 аккумулятора: Li-Ion, 18 В / 4 Ач
 - зарядное устройство от сети 230 В
 - плечевой ремень
 - прочный пластиковый кейс
- Идеальны для резки магистральных высоковольтных кабелей из сшитого полиэтилена
- Ножницы не предназначены для резки проводов со стальным сердечником и кабелей с проволочной стальной броней
- Резка кабеля в труднодоступных местах
- Механизм автоматического сброса давления (АСД)
- Кнопка ручного сброса давления
- Открытый тип ножниц
- Функция экономии энергии
- Светодиод для подсветки рабочей зоны
- Светодиод-индикатор заряда батареи
- Время резки: 6-8 сек.
- Время зарядки аккумулятора: 120 мин.
- Вес аккумулятора: 0.58 кг

Характеристики	НГРА-65	НГРА-105
Ø резки (мм)	65	105
Усилие (т)	6.5	15
Вес комплекта (кг)	11.6	11.6
Вес инструмента (кг)	6.6	12.0
Габариты кейса (мм)	600x400x130	765x340x220

Ножницы не предназначены для резки проводов со стальным сердечником и кабелей с проволочной стальной броней.

“Открытая конструкция ножниц с аккумуляторно-гидравлическим приводом. Чистый и ровный рез без замятия.”

НГРА-105 (КВТ)



Сводная таблица применения кабелерезов и тросорезов «КВТ»

Модели кабельных ножниц и тросорезов «КВТ»	Диаметр резки (мм)									
	кабели без брони*	кабели с ленточной броней*	телефонные кабели	кабели со стальной проволочной броней	сталеалюминиевые провода	стальные тросы 1x7	стальные тросы 1x19	стальные тросы 6x7 / 7x7	стальные тросы 6x19 / 7x19	прутки и арматура из низкоуглеродистой стали
НКи-30	30	30	-	-	-	-	-	-	-	-
НКМ-30	30	30	-	-	-	-	-	-	-	-
НКМ-40	40	40	-	-	-	-	-	-	-	-
НКТ-30	30	30	-	-	-	-	-	-	-	-
НС-32	32	32	-	-	-	-	-	-	-	-
НС-32y	32	32	-	-	-	-	-	-	-	-
НС-40	40	40	-	-	-	-	-	-	-	-
НС-45	45	45	-	-	-	-	-	-	-	-
НС-53	53	53	53	-	-	-	-	-	-	-
НС-70	70	70	-	-	-	-	-	-	-	-
НС-100	100	100	-	-	-	-	-	-	-	-
НС-120	120	120	-	-	-	-	-	-	-	-
НСТ-40	-	-	-	14	40	10	14	-	-	14
НСТ-55	-	-	-	16	52	12	16	-	-	16
НГ-65	65	65	65	65	65	15	18	20	20	16
НГ-85	85	85	85	85	85	15	18	20	20	16
НГО-85	85	85	85	-	-	-	-	-	-	-
НГО-105	105	105	105	-	-	-	-	-	-	-
НГО-120	120	120	120	-	-	-	-	-	-	-
НГПИ-85	85	85	85	-	-	-	-	-	-	-
НГПИ-105	105	105	105	-	-	-	-	-	-	-
НГР-20	20	20	20	20	20	10	12	16	16	12
НГР-24А	24	24	24	24	24	20	20	24	24	16
НГР-40	40	40	40	20	40	15	18	20	20	16
НГР-53	53	53	53	20	53	15	18	20	20	16
НГР-65	65	65	65	65	65	15	18	20	20	16
НГР-85	85	85	85	85	85	15	18	20	20	16
НГРА-32	32	32	32	32	32	28	28	32	32	24
НГРА-65	65	65	65	-	-	-	-	-	-	-
НГРА-105	105	105	105	-	-	-	-	-	-	-
ТРК-4	-	-	-	-	-	4	4	4	4	-
ТР-6	-	-	-	-	-	4	5	6	6	2
ТР-10	-	-	-	-	-	6	8	10	10	6
ТР-14	-	-	-	-	-	8	10	14	14	8
ТР-8т	-	-	-	-	-	5	6	8	8	6
ТР-12т	-	-	-	-	-	8	10	12	12	8
ТРГ-24	24	24	24	24	24	20	20	24	24	16
ТРГ-32	32	32	32	32	32	28	28	32	32	24
ТРГА-20	20	20	20	20	20	10	12	16	16	12

* Указан максимальный диаметр резки для алюминиевых многопроволочных кабелей. Максимальный диаметр резки для медных кабелей составляет не более 60% от указанного значения.





Ножницы аккумуляторные гидравлические для резки кабелей, проводов АС и стальных тросов, серия «ПРОФИ»

НГРА-32 (КВТ)

гидравлические аккумуляторные ножницы для резки стальных тросов, проводов АС и кабелей, серия «ПРОФИ»

- Аккумуляторные ножницы НГРА-32 предназначены для резки сталеалюминиевых проводов, стальных тросов, а также кабелей с проволочной и ленточной стальной броней
- Лезвия повышенной твердости HRC 58...62 и специальный угол заточки для резки твердых материалов
- Гильотинная конструкция ножниц. Откидная поворотная рабочая голова
- Отпускание кнопки «Пуск» мгновенно прекращает работу инструмента и останавливает резку
- Встроенный механизм автоматического сброса давления предохраняет инструмент от поломок
- Две комплектные батареи гарантируют бесперебойную работу
- Плечевой ремень, входящий в комплект, позволяет с легкостью транспортировать инструмент
- Прочный пластиковый кейс с отсеками для инструмента, двух аккумуляторов и зарядного устройства



- В комплекте:
 - аккумуляторные ножницы НГРА-32
 - 2 аккумулятора: Li-Ion, 18 В / 4 Ач
 - зарядное устройство от сети 230 В
 - плечевой ремень
 - прочный пластиковый кейс
- Диапазон резки:
 - провода АС, АСК, СИП-3 \varnothing до 32 мм
 - стальные тросы:
 - 1x7, 1x19, 1x37 - \varnothing до 28 мм
 - 6x7, 6x19, 6x37 - \varnothing до 32 мм
 - кабели с проволочной броней \varnothing до 32 мм
 - прутки из низкоуглеродистой стали \varnothing до 24 мм
- Механизм автоматического сброса давления (АСД)
- Кнопка ручного сброса давления
- Вращающаяся откидная голова гильотинного типа
- Функция экономии энергии
- Светодиод для подсветки рабочей зоны
- Светодиод-индикатор заряда батареи
- Максимальное усилие: 11 т
- Время резки: 6-8 сек.
- Время зарядки аккумулятора: 120 мин.
- Вес аккумулятора: 0,58 кг
- Вес комплекта: 13,00 кг
- Вес инструмента: 8,50 кг
- Длина: 405 мм
- Габариты кейса: 600x400x130 мм



“Гильотинная конструкция лезвий повышенной твердости для резки кабелей со стальными элементами.”

“Ремонт «воздушки» в полевых условиях. Режут тросы и провода со стальным сердечником, как нож – масло.”

Инструмент для резки и опрессовки стальных тросов



трос 1x7



трос 1x19



трос 6x7



трос 7x7



трос 6x19



трос 7x19



трос 6x36





Тросорезы ручные



ТРК-4 (КВТ) компактный тросорез

- Диапазон резки:
 - стальные тросы \varnothing до 4 мм
 - пружинная сталь \varnothing до 2 мм
- Лезвия повышенной твердости со специальным углом заточки
- Твердость лезвий: HRC 62...64
- Форма лезвий: «орлиный клюв»
- Фиксатор, удерживающий лезвия в сомкнутом положении обеспечивает удобное хранение и переноску
- Разборный шарнирно-винтовой крепеж лезвий
- Возвратная пружина улучшает эргономику и позволяет работать одной рукой
- Легкий и компактный инструмент
- Материал изоляции рукояток: пластизол
- Вес: 270 г
- Длина: 190 мм



ТР (КВТ) ручные тросорезы

- Материал лезвий: высококачественная хром-молибденовая инструментальная сталь марки DC53 (аналог SKD11, Japan)
- Твердость лезвий: HRC 58...62
- Специальная форма и заточка лезвий
- Легкие литые рукоятки из прочного алюм. сплава
- Стопорные упоры на рукоятках
- Надежные и долговечные модели

Модель	Диапазон резки до (мм)		Вес (кг)	Длина (мм)
	стальные тросы	прутки из низкоугл. стали		
ТР-6	6	2	0.70	310
ТР-10	10	6	1.65	590
ТР-14	14	8	2.58	780



ТРт (КВТ) ручные тросорезы с телескопическими рукоятками

- Материал лезвий: высококачественная хром-молибденовая инструментальная сталь марки DC53 (аналог SKD11, Japan)
- Твердость лезвий: HRC 58...62
- Специальная форма и заточка лезвий
- Телескопические рукоятки с возможностью фиксации в любой точке и стопорными упорами
- Малогабаритные и мощные инструменты
- Упаковка: тканевая водозащитная сумка

Модель	Диапазон резки до (мм)		Вес (кг)	Длина (мм)
	стальные тросы	прутки из низкоугл. стали		
ТР-8т	8	6	1.50	300/380
ТР-12т	12	8	2.50	420/610

Рекомендации по выбору кабельных ножниц и тросорезов



Как правило, рабочий диапазон кабельных ножниц указывается исходя из максимального диаметра многопроволочного алюминиевого кабеля, который они способны разрезать. Для резки медных кабелей того же сечения и диаметра потребуются более мощные ножницы с увеличенным диапазоном резки. Максимальный диаметр резки медного кабеля для данных ножниц всегда меньше по сравнению с диаметром алюминиевого кабеля.

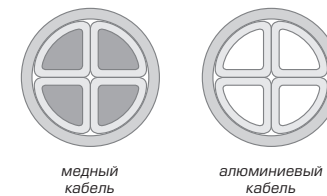

медный кабель

алюминиевый кабель

Резка моножильного кабеля требует больших усилий, чем резка кабеля того же сечения с многопроволочными жилами. Аналогично резка многожильного кабеля требует меньших усилий, чем резка кабеля, состоящего из одной жилы того же диаметра.

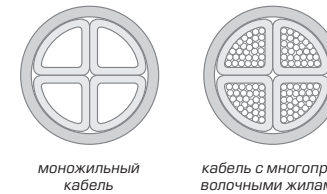

моножильный кабель

кабель с многопроволочными жилами

Для резки кабелей с ленточной броней и дополнительной алюминиевой или свинцовой оболочкой потребуется более мощный инструмент, чем тот, который на пределе возможностей разрезает кабель того же сечения без брони и металлической оболочки.

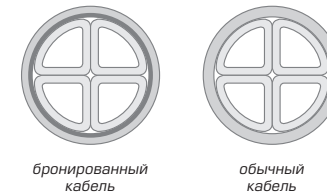

бронированный кабель

обычный кабель

Ножницы, разрезающие определенный максимальный диаметр гибких стальных тросов со стреноговой структурой 6x19, 6x36, не смогут разрезать полугибкий трос того же диаметра со структурой 6x7 или жесткий трос со структурой 1x7, 1x19. Для этого понадобится тросорез с большим диапазоном резки.

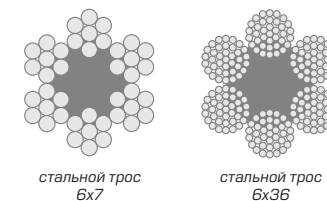

стальной трос 6x7

стальной трос 6x36

При резке жестких стальных тросов со структурой навивки 1x7 следует применять более мощные тросорезы, чем те, которые на пределе возможностей разрезают многопроволочные стальные тросы 1x19, 1x36.

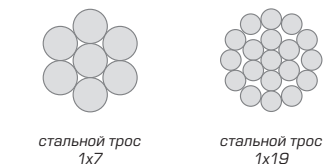

стальной трос 1x7

стальной трос 1x19

Для резки сталеалюминиевых проводов типа АС следует применять ножницы с особой твердостью лезвий. Выбор ножниц зависит не столько от диаметра самого провода, сколько от размера стального сердечника (количества и диаметра стальных проволок, формирующих сердечник).

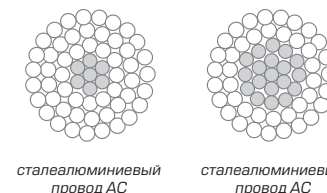

сталеалюминиевый провод АС

сталеалюминиевый провод АС

НГР-20 (КВТ)

тросорез гидравлический ручной

- Диапазон резки:
 - провода АС, АСК, СИП-3 \varnothing до 20 мм
 - стальные тросы: 1x7 - \varnothing до 10 мм
1x19, 1x37 - \varnothing до 12 мм
6x7 - \varnothing до 16 мм
6x19, 6x37 - \varnothing до 16 мм
 - прутки из низкоуглеродистой стали \varnothing до 12 мм
- Материал лезвий: хром-молибденовая сталь
- Лезвия повышенной твердости HRC 58...62
- Двухскоростная помпа
- Вращающаяся голова гильотинного типа
- Эргономичный рычаг для сброса давления
- Режущее усилие: 5 т
- Вес: 3,20 кг Длина: 360 мм
- Упаковка: пластиковый кейс
- Габариты кейса: 445x190x85 мм



*“Легкий, автономный и безотказный.
Эффективен даже для работы под водой.”*

НГР-24А (КВТ)тросорез гидравлический ручной
с рукоятками из прочного алюминиевого сплава

- Диапазон резки:
 - провода АС, АСК, СИП-3 \varnothing до 24 мм
 - стальные тросы: 1x7, 1x19, 1x37 - \varnothing до 20 мм
6x7 - \varnothing до 24 мм
6x19, 6x37 - \varnothing до 24 мм
 - прутки из низкоуглеродистой стали \varnothing до 16 мм
 - кабели с ленточной броней \varnothing до 24 мм
- Автоматический возврат штока после завершения операции
- Материал лезвий: хром-молибденовая сталь
- Лезвия повышенной твердости HRC 58...62
- Двухскоростная помпа
- Голова гильотинного типа
- Гидроцилиндр и рукоятки выполнены из легкого и прочного алюминиевого сплава В95
- Эргономичный рычаг для сброса давления
- Режущее усилие: 7 т
- Вес: 4,60 кг Длина: 520 мм
- Упаковка: пластиковый кейс
- Габариты кейса: 610x225x85 мм

**ТРГ-24 (КВТ)**

голова для резки тросов

- Диапазон резки:
 - провода АС, АСК, СИП-3 \varnothing до 24 мм
 - стальные тросы: 1x7, 1x19, 1x37 - \varnothing до 20 мм
6x7 - \varnothing до 24 мм
6x19, 6x37 - \varnothing до 24 мм
 - прутки из низкоуглеродистой стали \varnothing до 16 мм
- Материал лезвий: хром-молибденовая сталь
- Лезвия повышенной твердости HRC 58...62
- Режущее усилие: 8 т
- Вес: 3,00 кг
- Длина: 250 мм
- Упаковка: металлический кейс
- Габариты кейса: 290x140x66 мм
- Совместимость: любые гидравлические насосы «КВТ» с объемом рабочей жидкости не менее 0,40 л



*“Компактный и мощный инструмент
для резки грозотросов.”*

ТРГ-32 (КВТ)

голова для резки тросов

- Диапазон резки:
 - провода АС, АСК, СИП-3 \varnothing до 32 мм
 - стальные тросы: 1x7, 1x19, 1x37 - \varnothing до 28 мм
6x7, 6x19, 6x37 - \varnothing до 32 мм
 - прутки из низкоуглеродистой стали \varnothing до 24 мм
- Материал лезвий: хром-молибденовая сталь
- Лезвия повышенной твердости HRC 58...62
- Режущее усилие: 10 т
- Вес: 5,30 кг
- Длина: 290 мм
- Упаковка: металлический кейс
- Габариты кейса: 325x150x87 мм
- Совместимость: любые гидравлические насосы «КВТ» с объемом рабочей жидкости не менее 0,40 л



*“Игры закончились.
Усилие 100 кН и резка любых канатов
и тросов \varnothing до 32 мм.”*



Тросорезы аккумуляторные, серия «ПРОФИ»

ТРГА-20 (КВТ)

гидравлический аккумуляторный тросорез для резки проводов АС, стальных тросов и канатов, серия «ПРОФИ»

- Компактный аккумуляторный тросорез с гидравлическим приводом предназначен для резки сталеалюминиевых проводов, стальных тросов, канатов и прутков из низкоуглеродистой стали. Инновационный корпус с плавными обтекаемыми линиями и нескользящими накладками.
- Лезвия повышенной твердости HRC 58...62 и специальный угол заточки для резки твердых материалов
- Гильотинная конструкция. Откидная поворотная рабочая голова
- Отпускание кнопки «Пуск» мгновенно прекращает работу инструмента и останавливает резку
- По завершении цикла резки срабатывает механизм АСД и шток с лезвием автоматически возвращается в исходное положение
- Компактные габариты и небольшой вес обеспечивают удобство работы, хранения и переноски
- Две комплектные батареи гарантируют бесперебойную работу
- Прочный пластиковый кейс со специальными отсеками для инструмента, двух аккумуляторов и зарядного устройства



- В комплекте:
 - аккумуляторные ножницы ТРГА-20
 - 2 аккумуляторных батареи: Li-Ion, 18 В/ 4 Ач
 - зарядное устройство от сети 230 В
 - прочный пластиковый кейс
- Диапазон резки:
 - провода АС, АСК, СИП-3 Ø до 20 мм
 - стальные тросы:
 - 1x7 - Ø до 10 мм
 - 1x19, 1x37 - Ø до 12 мм
 - 6x7 - Ø до 16 мм
 - 6x19, 6x37 - Ø до 16 мм
 - прутки из низкоуглеродистой стали Ø до 12 мм
- Материал лезвий: хром-молибденовая сталь марки Cr12MoV
- Твердость лезвий: HRC 58...62
- Автоматический возврат штока после завершения операции
- Механизм автоматического сброса давления (АСД)
- Кнопка ручного сброса давления
- Светодиод для подсветки рабочей зоны
- Светодиод-индикатор заряда батареи
- Время резки: 6-8 сек.
- Максимальное усилие: 5 т
- Время зарядки аккумулятора: 120 мин.
- Вес комплекта/инструмента: 6.80/3.00 кг
- Длина: 370 мм
- Габариты кейса: 490x400x130 мм

“При работе с аккумуляторным инструментом «КВТ» занятия бодибилдингом теряют актуальность.”

“Удвоенный ресурс новых Li-Ion АКБ «КВТ» 18 вольт и 4 А-ч.”



Гидравлический ручной инструмент для опрессовки тросов

ПГРС-4т (КВТ)

пресс гидравлический ручной с механизмом АСД

- Применяется для опрессовки стальных тросов овальными алюминиевыми и медными втулками
- В комплекте:
 - ручной гидравлический пресс ПГРС-4т
 - набор из 5 сменных матриц с круглым профилем
 - ремкомплект (уплотнительные кольца)
 - прочный пластиковый кейс
- Размеры опрессовываемых тросов: 1.5/2/2.5/3/3.5/4 мм
- Механизм автоматического сброса давления (АСД)
- С-образная рабочая голова
- Безлюфтовые матрицы с фиксирующими штифтами
- Клапан ручного сброса давления
- Максимальное усилие: 5 т
- Всесезонное гидравлическое масло «КВТ» гарантирует работу инструмента при температуре не ниже -15 °С
- Ход поршня: 12 мм
- Вес комплекта/инструмента: 1.90/2.60 кг
- Длина: 315 мм
- Габариты кейса: 345x160x80 мм



ПГРС-8т (КВТ)

пресс гидравлический ручной с механизмом АСД

- Применяется для опрессовки стальных тросов овальными алюминиевыми и медными втулками
- В комплекте:
 - ручной гидравлический пресс ПГРС-8т
 - набор из 6 сменных матриц с круглым профилем
 - ремкомплект (уплотнительные кольца)
 - прочный пластиковый кейс
- Размеры опрессовываемых тросов: 3.5/4/5/6/8 мм
- Механизм автоматического сброса давления (АСД)
- Клапан ручного сброса давления
- С-образная рабочая голова
- Кованая голова придает инструменту особую прочность и надежность
- Точно подогнанные безлюфтовые матрицы
- Двухскоростная помпа с механизмом быстрого хода поршня
- Максимальное усилие: 8 т
- Всесезонное гидравлическое масло «КВТ» гарантирует работу инструмента при температуре не ниже -15 °С
- Вес комплекта/инструмента: 3.00/4.50 кг
- Длина: 420 мм
- Габариты кейса: 450x200x90 мм



“Легкая, компактная и недорогая гидравлика для опрессовки стальных тросов от «КВТ».”



“Формирование и опрессовка петель на стальных тросах втулками из любого материала: алюминия, меди и нержавеющей стали.”





Таблица применимости прессов «КВТ» для овальных тросовых втулок

Гидравлический пресс ПГРс-4т (КВТ) для опрессовки овальных тросовых втулок

Тип троса	Плетение троса	Диаметр троса (мм)	Типоразмер втулки	Типоразмер матрицы
Стальной оцинкованный с полимерным сердечником	6x7 / 6x19	1.5	1.5	1.5/2.0
	6x7 / 6x19	2.0	2.0	1.5/2.0
	6x7 / 6x19	2.5	2.5	2.5
	6x7 / 6x19	3.0	2.5	2.5
	6x7 / 6x19	3.0	3.0	3.0
	6x7 / 6x19	3.5	3.5	3.5
	6x7 / 6x19	4.0	3.5	3.5
Стальной нержавеющей с металлическим сердечником	6x7 / 6x19	4.0	4.0	4.0
	7x7 / 7x19	1.5	1.5	1.5/2.0
	7x7 / 7x19	2.0	2.0	2.5
	7x7 / 7x19	2.5	2.5	3.0
	7x7 / 7x19	3.0	2.5	3.0
	7x7 / 7x19	3.0	3.0	3.5
	7x7 / 7x19	3.5	3.5	4.0
	7x7 / 7x19	4.0	4.0	4.0

Гидравлический пресс ПГРс-8т (КВТ) для опрессовки овальных тросовых втулок

Тип троса	Плетение троса	Диаметр троса (мм)	Типоразмер втулки	Типоразмер матрицы
Стальной оцинкованный с полимерным сердечником	6x7 / 6x19	4.0	4.0	4.0
	6x7 / 6x19	5.0	5.0	5.0
	6x7 / 6x19	6.0	6.0	6.0
	6x7 / 6x19	8.0	8.0	8.0
Стальной нержавеющей с металлическим сердечником	7x7 / 7x19	3.5	3.5	4.0
	7x7 / 7x19	4.0	3.5	4.0
	7x7 / 7x19	4.0	4.0	4.5
	7x7 / 7x19	5.0	5.0	5.5
	7x7 / 7x19	6.0	6.0	6.0
	7x7 / 7x19	8.0	8.0	8.0

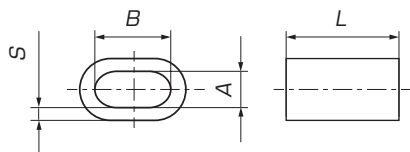

Размеры овальных тросовых втулок по DIN 3093

Типоразмер втулки	Габаритные размеры втулки (мм)			
	L	A	B	S
1.5	6.2	1.8	3.8	0.8
2.0	7.0	2.2	4.4	0.85
2.5	9.0	2.7	5.4	1.05
3.0	11.0	3.3	6.6	1.25
3.5	13.0	3.8	7.6	1.5
4.0	14.0	4.4	8.8	1.7
5.0	18.0	5.5	11.0	2.1
6.0	21.0	6.6	13.2	2.5
8.0	28.0	8.8	17.6	3.3



Инструмент для снятия изоляции и разделки кабеля





Ручной инструмент для снятия изоляции с проводов



WS-01B / WS-01C (KBT) ручные многофункциональные стрипперы 5 в 1

- 5 в 1:
 - снятие изоляции
 - резка проводов
 - резка винтов с резьбой M3, M4
 - пассатижи
 - отверстия для формирования петель
- Прецизионно заточенные режущие кромки. Твердость HRC 60
- Материал корпуса: качественная инструментальная сталь
- Модель WS-01B предназначена для работы с электроникой
- Двухслойные нескользящие рукоятки выполнены по технологии «окунация»
- Эргономичная изогнутая рукоятка обеспечивает комфортную работу
- Возвратная пружина
- Блокиратор рукояток
- Вес: 145 г Длина: 180 мм

Модель	Число отверстий для снятия изоляции	Сечение (мм ²)
WS-01B	8	0.05-1.5
WS-01C	6	0.5-4.0

“Многофункциональные ручные стрипперы с эргономичными изогнутыми рукоятками.”



WS-01D (KBT) ручной многофункциональный стриппер 6 в 1 из нержавеющей стали

- 6 в 1:
 - снятие изоляции и резка проводов сечением 0.5-6.0 мм²
 - резка винтов M2.5, M3, M3.5, M4, M5
 - опрессовка наконечников сечением 0.5-6 мм² и коаксиальных разъемов
 - пассатижи
 - отверстия для формирования петель
- Семипозиционные прецизионно заточенные лезвия для снятия изоляции
- Материал корпуса: нержавеющая сталь
- Эргономичные двухкомпонентные рукоятки со вставками из нескользящей TPR-резины
- Соединительный винт с возможностью регулировки
- Вес: 160 г
- Длина: 210 мм

“Многофункциональный стриппер 6 в 1 из нержавеющей стали. Пожизненная гарантия.”



Ручной инструмент для снятия изоляции с проводов

WS-05 (KBT) ручной многофункциональный стриппер-отвертка с индикатором напряжения

- 6 в 1:
 - снятие изоляции с проводов сечением 0.5-6.0 мм²
 - снятие оболочки с круглых кабелей Ø 8-13 мм
 - зачистка коаксиальных кабелей RG-6, SAT
 - резка проводов Ø до 9 мм
 - индикатор напряжения 110/230 В
 - 2 двухсторонние намагниченные отвертки из хром-молибденовой стали
- Шкала для определения длины снятия изоляции
- Ограничитель длины для разделки круглых кабелей
- Разделка круглых кабелей:
 - NYM от 2x1.5 до 5x2.5 мм²
 - ПВС от 2x0.75 до 5x2.5 мм²
 - МКЭШ от 2x0.5 до 14x0.75 мм²
 - ПВ/АПВ от 10 до 70 мм²
- Двухсторонние отвертки (позидрив/шлиц):
 - ⊕ PZ-1 ⊖ 3.5x0.6
 - ⊕ PZ-2 ⊖ 4.0x0.8
- Прецизионная заточка лезвий
- Лезвия изготовлены из качественной инструментальной стали. Твердость HRC 60...64
- Двухкомпонентная раскрывающаяся рукоятка со вставками из термопластины и замком-фиксатором
- Вес: 145 г
- Длина: 200 мм



“6:1 в пользу универсальности! Зачистка оболочек проводов NYM и ПВС за несколько секунд.”

WS-08 (KBT) автоматический стриппер с модулем «CutPro», облегченная модель

- 3 в 1:
 - снятие изоляции с проводов 0.2-6.0 мм²
 - снятие оболочки с двухжильных плоских проводов
 - резка проводов сечением до 6.0 мм²
- В отличие от моделей WS-04 и WS-07, инструмент обладает усовершенствованной функцией резки. Встроенный модуль «CutPro» для резки проводов. Профессиональные лезвия вместо заточенного участка на металлическом корпусе
- Легче и компактнее традиционных моделей
- Направляющая для защиты инструмента от разбалтывания
- Металлическая рамка корпуса
- Нескользящие двухкомпонентные рукоятки со вставками из мягкой термопластины
- Две встроенные возвратные пружины
- Вес: 245 г Длина: 195 мм

“Функциональный минимализм. Только снятие изоляции и резка с модулем «CutPro».”

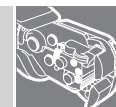
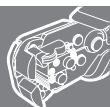



Полуавтоматический инструмент для снятия изоляции с проводов

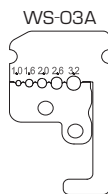

WS-03A (KBT) полуавтоматический стриппер

- Снятие изоляции с многопроволочных и моножильных проводов сечением 0.5–6.0 мм²
- Усиленный вороненый корпус
- Встроенный ограничитель длины снятия изоляции из прозрачного поликарбоната
- Пятипозиционные прецизионно заточенные лезвия
- Двухкомпонентные эргономичные рукоятки
- Возвратная пружина
- Захват и надрезание изоляции — за одно движение. При отпускании рукояток лезвия автоматически раскрываются, удаляя изоляцию без повреждения жил
- Вес: 350 г
- Длина: 160 мм

“Чтобы понять, чем отличается WS-03 «KBT» от китайского ширпотреба, нужно взять инструмент в руки.”

WS-10 (KBT) полуавтоматический стриппер, усовершенствованная модель с функцией резки

- 2 в 1:
 - снятие изоляции с многопроволочных и моножильных проводов сечением 0.5–6.0 мм²
 - резка проводов сечением до 6.0 мм²
- Усиленный вороненый корпус
- Встроенный ограничитель длины снятия изоляции из прозрачного поликарбоната
- Пятипозиционные прецизионно заточенные лезвия
- Двухкомпонентные эргономичные рукоятки
- Возвратная пружина
- Захват и надрезание изоляции — за одно движение. При сжатии рукояток лезвия автоматически раскрываются, удаляя изоляцию без повреждения жил
- Вес: 400 г
- Длина: 170 мм

“Первый в мире инструмент среди аналогов со встроенной функцией резки.”

“Блестящее воплощение инженерного креатива.”



Полуавтоматический инструмент для снятия изоляции с проводов



WS-03B (KBT) полуавтоматический стриппер

- Снятие изоляции с многопроволочных и моножильных проводов сечением 0.25–2.5 мм²
- Усиленный вороненый корпус
- Встроенный ограничитель длины снятия изоляции из прозрачного поликарбоната
- Семипозиционные прецизионно заточенные лезвия
- Двухкомпонентные эргономичные рукоятки
- Возвратная пружина
- Захват и надрезание изоляции — за одно движение. При отпускании рукояток лезвия автоматически раскрываются, удаляя изоляцию без повреждения жил
- Вес: 350 г
- Длина: 160 мм

“7 калибров проводов: от микроскопического 0.15 до 2.5 мм². Для тех, кто дорожит точностью даже в мелочах.”

WS-13 (KBT) полуавтоматический стриппер, усовершенствованная модель с функцией резки

- 2 в 1:
 - снятие изоляции с многопроволочных и моножильных проводов сечением 0.5–6.0 мм²
 - резка проводов сечением до 6.0 мм²
- Усиленный вороненый корпус
- Встроенный ограничитель длины снятия изоляции из прозрачного поликарбоната
- Пятипозиционные прецизионно заточенные лезвия
- Двухкомпонентные эргономичные рукоятки
- Возвратная пружина
- Захват и надрезание изоляции — за одно движение. При сжатии рукояток лезвия автоматически раскрываются, удаляя изоляцию без повреждения жил
- Вес: 400 г
- Длина: 170 мм

“Стрипперы «KBT» – это больше, чем просто инструменты для снятия изоляции.”

“Хирургическая точность и безотказность в работе.”

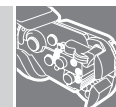
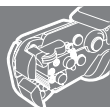
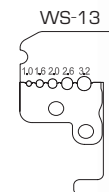
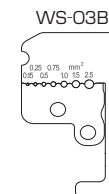



Автоматический инструмент для снятия изоляции с проводов

WS-04A (KBT)

автоматический многофункциональный стриппер с винтом микронастройки классическая модель



- 4 в 1:
 - снятие изоляции с проводов сечением 0.05–10 мм²
 - резка проводов сечением до 10 мм²
 - снятие оболочки с плоских проводов ВВГ-П, ПУНП
 - опрессовка наконечников 0.5–6.0 мм²
- В стандартном диапазоне 0.2–6 мм²: автоматическая настройка на нужный размер и толщину изоляции проводов
- В микродиапазоне проводов от 0.05 мм² и для сечения 10 мм² используется винт микронастройки
- Снятие изоляции с моножильных и многопроволочных жил без повреждения проводника
- Усиленные прижимные губки с шириной захвата 11 мм
- Одновременная зачистка нескольких проводов за одно движение, благодаря широким прижимным губкам
- Функция частичного снятия изоляции. Надрез и смещение
- Комбинированные опрессовочные профили
- Типы опрессуемых наконечников:
 - изолированные наконечники с красной, синей и желтой манжетами
 - неизолированные наконечники
 - автоклеммы под двойной обжим
- Защитная крышка механизма
- Съемный регулятор длины снятия изоляции
- Нескользящие двухкомпонентные рукоятки со вставками из мягкой термопластмассы
- Две встроенные возвратные пружины с увеличенным ресурсом работы
- Классический дизайн
- Вес: 320 г
- Длина: 205 мм

“35 лет безупречной репутации. Одни из лучших стрипперов, когда-либо существовавших на рынке.”

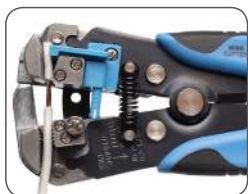

Снятие изоляции



Резка провода



Опрессовка изолированного наконечника



Опрессовка неизолированного наконечника



Автоматический инструмент для снятия изоляции с проводов

WS-04B (KBT)

автоматический многофункциональный стриппер с винтом микронастройки и матрицей для опрессовки втулочных наконечников



- 4 в 1:
 - снятие изоляции с проводов сечением 0.05–10 мм²
 - резка проводов сечением до 10 мм²
 - снятие оболочки с плоских проводов ВВГ-П, ПУНП
 - опрессовка втулочных наконечников 0.5–6.0 мм²
- В стандартном диапазоне 0.2–6 мм²: автоматическая настройка на нужный размер и толщину изоляции проводов
- В микродиапазоне проводов от 0.05 мм² и для сечения 10 мм² используется винт микронастройки
- Снятие изоляции с моножильных и многопроволочных жил без повреждения проводника
- Усиленные прижимные губки с шириной захвата 11 мм
- Одновременная зачистка нескольких проводов за одно движение, благодаря широким прижимным губкам
- Функция частичного снятия изоляции. Надрез и смещение
- Полноценные пятипозиционные опрессовочные профили для одианных изолированных и неизолированных втулочных наконечников
- Типы опрессуемых наконечников:
 - изолированные втулочные наконечники НШВИ
 - неизолированные втулочные наконечники НШВ
- Защитная крышка механизма
- Съемный регулятор длины снятия изоляции
- Нескользящие двухкомпонентные рукоятки со вставками из мягкой термопластмассы
- Две встроенные возвратные пружины с увеличенным ресурсом работы
- Вес: 350 г
- Длина: 205 мм

“Теперь зачистить провод и опрессовать втулочный наконечник можно одним инструментом.”

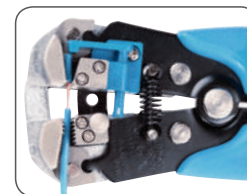

Снятие изоляции

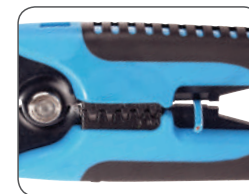

Резка провода



Опрессовка наконечника НШВИ



Опрессовка наконечника НШВ

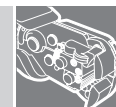
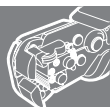



Сравнение автоматических стрипперов серии WS-04/07/11/12

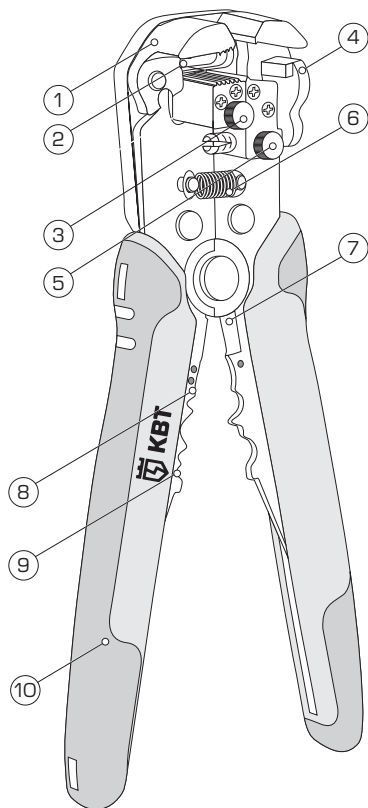

1. Усиленные губки
2. Окно для сброса снятой изоляции
3. Винт микронастройки
4. Регулятор длины снятия изоляции
5. Винт, фиксирующий положение регулятора снятия изоляции
6. Возвратные пружины
7. Резка проводов
8. Опрессовка изолированных наконечников
9. Опрессовка неизолированных наконечников
10. Двухкомпонентные рукоятки

Отличия WS-04 от первой модели

- Появился винт микронастройки, регулирующий усилие захватных губок и позволяющий снимать изоляцию в микродиапазоне от 0,05 мм² и с проводов 10 мм². Винт также позволяет настраивать инструмент на конкретный тип изоляции провода
- Ширина рельефной зубчатой зоны на нижней захватной губке инструмента увеличена с 3 до 8 мм
- Существенно расширен диапазон сечений обрабатываемых проводов: с 0,2-6 мм² до 0,05-10 мм²
- Благодаря широким захватным губкам, появилась возможность снятия оболочки с плоских проводов и одновременной зачистки изоляции с нескольких проводов за одну операцию
- Появился съемный регулятор длины снятия изоляции
- Добавлены ограничители, фиксирующие губки в открытом положении
- На тыльной стороне головы инструмента размещена пластмассовая защитная крышка рабочего механизма
- Двухкомпонентные рукоятки с мягкими прорезиненными вставками из нескользящего материала взамен обычных рукояток из пластмассы
- Модель WS-04B (KBT) оснащена полноценными матрицами для опрессовки втулочных наконечников

Отличия WS-07 от моделей WS-04

- Появилось окно для сброса обрезков изоляции
- Ширина захватной части губок дополнительно увеличена на 2 мм
- Оптимизирована форма и конструкция рабочей головы
- Регулятор длины снятия изоляции оснащен дополнительным винтом, фиксирующим его положение
- Изменена конструкция регулятора длины снятия изоляции
- Благодаря добавлению еще одного витка на возвратные пружины, увеличен рабочий ресурс инструмента
- Защитная крышка механизма на тыльной стороне инструмента утоплена в металлическую рамку рабочей головы, что сводит на «нет» риск ее поломки при падении инструмента
- Улучшена эргономика двухкомпонентных рукояток

Отличия WS-11 / WS-12 от модели WS-07

- Встроенный модуль «CutPro» для резки проводов. Профессиональные лезвия из нержавеющей стали вместо заточенного участка на металлическом корпусе рукоятки обеспечивают чистый и аккуратный рез
- Появление двух направляющих, предохраняющих инструмент от разбалтывания и лезвия для резки от перегиба
- Регулятор длины снятия изоляции на модели WS-12 (KBT) выполнен из цинкового сплава
- В модели WS-11 (KBT) увеличена площадь мягкой прорезиненной поверхности на рукоятках и добавлено кольцо для подвешивания инструмента на карабин

Автоматический инструмент для снятия изоляции с проводов



WS-07 (KBT)

автоматический многофункциональный стриппер с винтом микронастройки и окном для сброса изоляции

- 4 в 1:
 - снятие изоляции с проводов 0,05–10 мм²
 - резка проводов сечением до 10 мм²
 - снятие оболочки с плоских проводов ВВГ-П, ПУНП
 - опрессовка наконечников 0,5–6,0 мм²
- В стандартном диапазоне 0,2–6 мм²: автоматическая настройка на нужный размер и толщину изоляции проводов
- В микродиапазоне проводов от 0,05 мм² и для сечения 10 мм² используется винт микронастройки
- Снятие изоляции с моножильных и многопроволочных жил без повреждения проводника
- Усиленные прижимные губки с шириной захвата 13 мм
- Окно для сброса обрезков изоляции, благодаря которому снятая изоляция не застревает в механизме
- Одновременная зачистка нескольких проводов за одно движение, благодаря широкому прижимным губкам
- Функция частичного снятия изоляции. Надрез и смещение
- Снятие изоляции из середины провода
- Две встроенные возвратные пружины с увеличенным ресурсом работы
- Типы опрессуемых наконечников:
 - изолированные наконечники с красной, синей и желтой манжетами
 - неизолированные наконечники
 - автоклема под двойной обжим
- Металлическая отбортовка защитной крышки механизма
- Съемный регулятор длины снятия изоляции с винтом, фиксирующим его положение
- Нескользящие двухкомпонентные рукоятки со вставками из мягкой термопластины
- Вес: 340 г
- Длина: 205 мм



“Продолжение эволюционной линейки стрипперов WS-04 с увеличенной шириной губок и окном для сброса изоляции.”

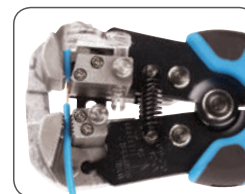

Снятие изоляции



Резка провода



Опрессовка изолированного наконечника



Опрессовка неизолированного наконечника

“Лучшая в России коллекция профессиональных стрипперов. Территория «KBT».”

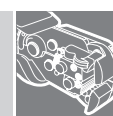



Автоматический инструмент для снятия изоляции с проводов



WS-11 (KBT)

автоматический многофункциональный стриппер с винтом микронастройки, новая усовершенствованная модель

- 4 в 1:
 - снятие изоляции с проводов 0.05–10 мм²
 - резка проводов сечением до 10 мм²
 - снятие оболочки с плоских проводов ВВГ-П, ПУНП
 - опрессовка наконечников 0.5–6.0 мм²
 - В стандартном диапазоне 0.2–6 мм²: автоматическая настройка на нужный размер и толщину изоляции проводов
 - В микродиапазоне проводов от 0.05 мм² и для сечения 10 мм² используется винт микронастройки
 - Усиленные прижимные губки с шириной захвата 13 мм
 - Окно для сброса обрезков изоляции, благодаря которому снятая изоляция не застревает в механизме
 - Одновременная зачистка нескольких проводов за одно движение, благодаря широким прижимным губкам
 - Функция частичного снятия изоляции. Надрез и смещение. Снятие изоляции с середины провода
 - Встроенный модуль «CutPro» для резки проводов. Профессиональные лезвия из нержавеющей стали вместо заточенного участка на металлическом корпусе правой рукоятки в моделях WS-04 и WS-07
 - Два направляющие, предохраняющие инструмент от разбалтывания и лезвия для резки от перекоса
 - Два встроенные возвратные пружины с увеличенным ресурсом работы
 - Типы опрессуемых наконечников: неизолированные наконечники и автоклема под двойной обжим
 - Металлическая отбортовка защитной крышки механизма
 - Съёмный регулятор длины снятия изоляции с винтом, фиксирующим положение регулятора
 - Новые эргономичные рукоятки с увеличенной площадью из нескользящего прорезиненного материала
 - Отверстие на рукоятке для крепежа инструмента на карабин
- Вес: 360 г Длина: 206 мм

“Слишком тонкие провода? Вращаем винт микронастройки по часовой стрелке. Снятие изоляции с провода 30 AWG.”



Снятие изоляции



Резка провода



Опрессовка неизолированного наконечника



Опрессовка автоклема под двойной обжим



Автоматический инструмент для снятия изоляции с проводов

WS-12 (KBT) «Ягуар»

автоматический многофункциональный стриппер с винтом микронастройки, новая усовершенствованная модель

- 3 в 1:
 - снятие изоляции с проводов 0.05–10 мм²
 - резка проводов сечением до 10 мм²
 - снятие оболочки с плоских проводов ВВГ-П, ПУНП
 - В стандартном диапазоне 0.2–6 мм²: автоматическая настройка на нужный размер и толщину изоляции проводов
 - В микродиапазоне проводов от 0.05 мм² и для сечения 10 мм² используется винт микронастройки
 - Снятие изоляции с моножильных и многопроволочных жил без повреждения проводника
 - Усиленные прижимные губки с шириной захвата 13 мм
 - Окно для сброса обрезков изоляции, благодаря которому снятая изоляция не застревает в механизме
 - Одновременная зачистка нескольких проводов за одно движение, благодаря широким прижимным губкам
 - Функция частичного снятия изоляции. Надрез и смещение. Снятие изоляции с середины провода
 - Встроенный модуль «CutPro» для резки проводов. Профессиональные лезвия из нержавеющей стали вместо заточенного участка на металлическом корпусе правой рукоятки в моделях WS-04 и WS-07
 - Ширина режущих лезвий модели «Ягуар» на 3 мм больше, чем в WS-11
 - Два направляющие, предохраняющие инструмент от разбалтывания и лезвия для резки от перекоса
 - Два встроенные возвратные пружины с увеличенным ресурсом работы
 - Металлическая отбортовка защитной крышки механизма
 - Съёмный цельнометаллический регулятор длины снятия изоляции из цинкового сплава
 - Винт, фиксирующий положение регулятора
 - Эргономичные двухкомпонентные рукоятки с прорезиненными вставками из нескользящего материала
- Вес: 350 г Длина: 205 мм

“Модель «Ягуар»... Тот случай, когда скромное «3 в 1» только подчеркивает принадлежность к профессиональной касте.”



Снятие оболочки многожильного провода



Одновременное снятие изоляции с трех проводов



Снятие изоляции с микропровода



Модуль для резки «CutPro»

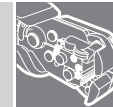



Автоматический инструмент для снятия изоляции с бесконтактным детектором



WS-14 «Вольтмастер» автоматический многофункциональный стриппер с винтом микронастройки, новая модель с бесконтактным детектором напряжения

- 5 в 1:
 - снятие изоляции с проводов 0.05–10 мм²
 - резка проводов сечением до 10 мм²
 - снятие оболочки с плоских проводов ВВГ-П, ПУНП
 - опрессовка наконечников 0.5–6.0 мм²
 - бесконтактный детектор напряжения 90–230 В
- В стандартном диапазоне 0.2–6 мм²: автоматическая настройка на нужный размер и толщину изоляции проводов
- В микродиапазоне проводов от 0.05 мм² и для сечения 10 мм² используется винт микронастройки
- Встроенный бесконтактный детектор для определения наличия напряжения в сети 90–230 В расположен под задней крышкой механизма и работает от двух батареек LR44
- Кнопка включения/выключения детектора напряжения
- Звуковая и световая индикация при работе детектора
- Усиленные прижимные губки с шириной захвата 13 мм
- Окно для сброса обрезков изоляции, благодаря которому снятая изоляция не застревает в механизме
- Одновременная зачистка нескольких проводов за одно движение, благодаря широким прижимным губкам
- Встроенный модуль «CutPro» для резки проводов. Профессиональные лезвия из нержавеющей стали вместо заточенного участка на металлическом корпусе правой рукоятки в моделях WS-04 и WS-07
- Два направляющие, предохраняющие инструмент от разбалтывания и лезвия для резки от перекоса
- Типы опрессуемых наконечников: неизолированные наконечники и автоклема под двойной обжим
- Съёмный регулятор длины снятия изоляции
- Новые эргономичные рукоятки с увеличенной площадью из нескользящего прорезиненного материала
- Вес: 370 г
- Длина: 206 мм

*“Выход за границы Российской Империи!
Первые в мире стрипперы,
оснащенные бесконтактным
детектором напряжения.”*



Снятие изоляции с проводов



Резка провода модулем «Cut Pro»



Бесконтактный детектор напряжения



Питание: 2 батарейки LR44



Автоматический инструмент для снятия изоляции с бесконтактным детектором

WS-15 «Вольтмастер» автоматический многофункциональный стриппер с винтом микронастройки, новая модель с бесконтактным детектором напряжения

- 4 в 1:
 - снятие изоляции с проводов 0.05–10 мм²
 - резка проводов сечением до 10 мм²
 - снятие оболочки с плоских проводов ВВГ-П, ПУНП
 - бесконтактный детектор напряжения 90–230 В
- В стандартном диапазоне 0.2–6 мм²: автоматическая настройка на нужный размер и толщину изоляции проводов
- В микродиапазоне проводов от 0.05 мм² и для сечения 10 мм² используется винт микронастройки
- Встроенный бесконтактный детектор для определения наличия напряжения в сети 90–230 В расположен под задней крышкой механизма и работает от двух батареек LR44
- Кнопка включения/выключения детектора напряжения
- Звуковая и световая индикация при работе детектора
- Снятие изоляции с моножильных и многожильных жил без повреждения проводника
- Усиленные прижимные губки с шириной захвата 13 мм
- Окно для сброса обрезков изоляции, благодаря которому снятая изоляция не застревает в механизме
- Одновременная зачистка нескольких проводов за одно движение, благодаря широким прижимным губкам
- Встроенный модуль «CutPro» для резки проводов. Профессиональные лезвия из нержавеющей стали вместо заточенного участка на металлическом корпусе правой рукоятки в моделях WS-04 и WS-07
- Ширина режущих лезвий модели WS-15 на 3 мм больше, чем в WS-14
- Два направляющие, предохраняющие инструмент от разбалтывания и лезвия для резки от перекоса
- Эргономичные двухкомпонентные рукоятки с прорезиненными вставками из нескользящего материала
- Вес: 360 г
- Длина: 205 мм

*“Нажав красную кнопку
на корпусе задней крышки, можно
проверить зарядку батарей
и наличие напряжения в сети.”*



Снятие изоляции с проводов



Резка провода модулем «Cut Pro»



Бесконтактный детектор напряжения



Питание: 2 батарейки LR44



Ручной инструмент для снятия изоляции с бесконтактным детектором



WS-20 «Вольтмастер» (KBT) мультифункциональный стриппер с бесконтактным детектором напряжения

- 5 в 1:
 - снятие изоляции с проводов 0.5–6.0 мм²
 - поперечная разделка круглых кабелей Ø 8–13 мм
 - продольная разделка круглых кабелей Ø от 5 мм
 - зачистка коаксиальных кабелей RG-6/59
 - бесконтактный детектор напряжения 90–600 В
- Разделка круглых кабелей торцевыми лезвиями:
 - NYM от 2x1.5 до 5x2.5 мм²
 - ПВС от 2x0.75 до 5x2.5 мм²
 - МКЭШ от 2x0.5 до 14x0.75 мм²
 - ПВ/АПВ от 10 до 70 мм²
- Встроенный бесконтактный детектор для определения наличия напряжения в сети 90–600 В расположен под задней крышкой механизма и работает от двух батареек LR44
- Кнопка включения/выключения детектора напряжения
- Звуковая и световая индикация при работе детектора
- Светодиодные индикаторы под сдвижной панелью
- Встроенные торцевые лезвия:
 - V-образные торцевые лезвия для снятия оболочки кабелей и проводов
 - для продольной разделки круглых кабелей и проводов
- Прецизионные боковые лезвия:
 - 6 профилей для снятия изоляции с проводов 0.5–6 мм²
 - 2 профиля для разделки кабелей RG-6/59
- Выдвижное лезвие для разделки кабелей и прочих работ
- Твердость лезвий для снятия изоляции: HRC 60...64
- Раскрывающаяся рукоятка с замком-фиксатором и металлической клипсой для крепления на ремне
- Вес: 70 г
- Длина: 125 мм

“6 острых лезвий, скрытых в компактном корпусе и модуль бесконтактного детектора напряжения – арсенал для настоящих PRO.”



Снятие изоляции с проводов



Бесконтактный детектор



Батарейный отсек



Модуль продольной разделки оболочки кабеля



V-образное лезвие для снятия оболочки



Бесконтактный детектор



Выдвижное лезвие



Лезвие для продольного разреза оболочки



Ручной инструмент для снятия изоляции с проводов

WS-21 (KBT) мультифункциональный карманный стриппер

- 4 в 1:
 - снятие изоляции с проводов 0.5–6.0 мм²
 - поперечная разделка круглых кабелей Ø 8–13 мм
 - продольная разделка круглых кабелей Ø от 5 мм
 - зачистка коаксиальных кабелей RG-6/59
- Разделка круглых кабелей торцевыми лезвиями:
 - NYM от 2x1.5 до 5x2.5 мм²
 - ПВС от 2x0.75 до 5x2.5 мм²
 - МКЭШ от 2x0.5 до 14x0.75 мм²
 - ПВ/АПВ от 10 до 70 мм²
- Встроенные торцевые лезвия:
 - V-образные торцевые лезвия для снятия оболочки кабелей и проводов
 - для продольной разделки круглых кабелей и проводов
- Прецизионные боковые лезвия:
 - 6 профилей для снятия изоляции с проводов 0.5–6 мм²
 - 2 профиля для разделки кабелей RG-6/59
- Выдвижное лезвие для разделки кабелей и прочих работ
- Прецизионно заточенные лезвия изготовлены из качественной инструментальной стали
- Твердость лезвий для снятия изоляции: HRC 60...64
- Раскрывающаяся рукоятка с замком-фиксатором и металлической клипсой для крепления на ремне или кармане куртки
- Вес: 50 г
- Длина: 125 мм



“Облегченная версия в сравнении с WS-20, с тем же функционалом и без детектора напряжения.”

“Le Rouge et le Noir. Безупречный стиль и хирургическая точность стрипперов «KBT».”

Типичные ошибки при снятии изоляции

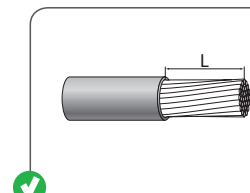

Правильное снятие изоляции

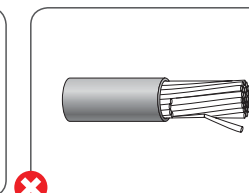

Повреждение жил проводника

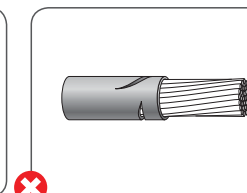

Порезы, повреждения изоляции

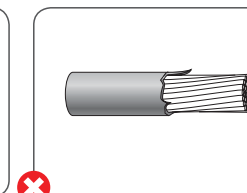

Неровный срез изоляции

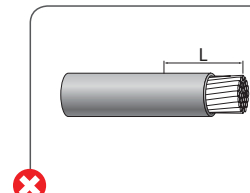

Недостаточно снятая изоляция

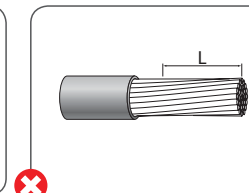

Избыточно снятая изоляция

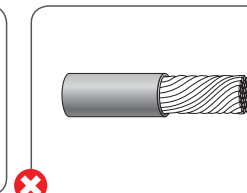

Жилы слишком закручены

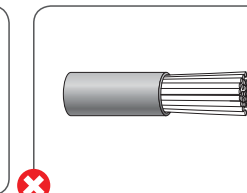

Жилы слишком выпрямлены



Инструмент для снятия изоляции с проводов



WS-06 (KBT) профессиональный автоматический стриппер

- 2 в 1:
 - снятие изоляции с проводов 0.2–6.0 мм²
 - резка моножильных проводов \varnothing до 2 мм
- V-образные режущие кромки
- Ограничитель длины снятия изоляции
- Автоматическая настройка на нужный размер и толщину изоляции провода
- Блокиратор рукояток в сложенном положении
- Легкий, эргономичный инструмент в прочном корпусе из стекловолокна
- Вес: 130 г
- Длина: 190 мм

WS-09 (KBT) профессиональный карманный стриппер

- 3 в 1:
 - снятие изоляции с проводов 0.5–6.0 мм²
 - снятие оболочки с круглых кабелей \varnothing 8–13 мм
 - зачистка коаксиальных кабелей RG-6, SAT
- Разделка круглых кабелей:
 - NYM от 2x1.5 до 5x2.5 мм²
 - ПВС от 2x0.75 до 5x2.5 мм²
 - МКЭШ от 2x0.5 до 14x0.75 мм²
 - ПВ/АПВ от 10 до 70 мм²
- Лезвия изготовлены из качественной инструментальной стали. Твердость HRC 60...64
- Прецизионная заточка лезвий
- Двухкомпонентная раскрывающаяся рукоятка с замком-фиксатором и металлической клипсой
- Вес: 50 г
- Длина: 120 мм



КСО (KBT) инструмент для снятия оболочки кабеля

- Снятие виниловых оболочек с силовых кабелей \varnothing более 25 мм
- Регулируемая длина ножа: толщина снимаемой изоляции до 5 мм
- Двухсторонний нож с возможностью замены
- Продольная и поперечная разделка изоляции
- Возможность выполнения разреза в любом месте кабеля
- Корпус из легкого и прочного полиамида, усиленного стекловолокном
- Вес: 160 г
- Длина: 155 мм



Инструмент для снятия оболочки и изоляции с силовых кабелей



КС-25 (KBT) инструмент для снятия изоляции

- Предназначен для снятия изоляции с круглых кабелей и проводов \varnothing 4.5–25 мм
- Регулируемая длина ножа: толщина снимаемой изоляции до 3.5 мм
- Подпружиненная скоба для фиксации инструмента на кабеле
- Поворотный нож
- Продольная, поперечная и спиральная разделка изоляции
- Компактные размеры и минимальный вес
- Вес: 135 г
- Длина: 139 мм



КС-28 (KBT) инструмент для снятия изоляции

- Предназначен для снятия изоляции с круглых кабелей и проводов \varnothing 8–28 мм
- Регулируемая длина ножа: толщина снимаемой изоляции до 3.5 мм
- Встроенный в рукоятку регулятор глубины реза
- Подпружиненная скоба для фиксации инструмента на кабеле
- Автоматически поворачивающийся нож при изменении направления реза
- Продольная и поперечная разделка изоляции
- Корпус эргономичной формы из качественного пластика
- Компактность и минимальный вес
- Вес: 56 г
- Длина: 139 мм



КС-28y / КС-35y (KBT) инструменты для снятия изоляции

- Предназначен для снятия изоляции с круглых кабелей и проводов
- Регулируемая длина ножа: толщина снимаемой изоляции до 3.0 мм
- Встроенный в рукоятку регулятор глубины реза
- Металлическая подпружиненная скоба для фиксации инструмента на кабеле
- Автоматически поворачивающийся нож при изменении направления реза
- Запасной нож в рукоятке инструмента
- Продольная и поперечная разделка изоляции
- Корпус эргономичной формы с выемками под пальцы



Модель	\varnothing кабелей (мм)	Вес (г)	Длина (мм)
КС-28y	6–28	77	132
КС-35y	28–35	105	160



Инструмент для разделки кабелей из сшитого полиэтилена

КСП-30 (КВТ)

инструмент для снятия жильной изоляции на кабелях с изоляцией из сшитого полиэтилена



- Снятие жильной изоляции на высоковольтных кабелях с изоляцией из сшитого полиэтилена \varnothing 15–30 мм
- Аккуратное снятие изоляции при помощи радиальных и продольных разрезов
- Регулировочный винт для настройки глубины реза
- 2 запасных лезвия в комплекте
- Регулируемый выход лезвия: толщина снимаемой изоляции до 6 мм
- Вес: 650 г
- Длина: 275 мм
- Упаковка: прочный пластиковый кейс
- Габариты кейса: 360x200x93 мм

КСП-40 (КВТ)

инструмент для снятия полупроводящего экрана на кабелях с изоляцией из сшитого полиэтилена



- 2 в 1: снятие изоляции и полупроводящего экрана на высоковольтных кабелях с изоляцией из сшитого полиэтилена \varnothing 20–40 мм
- Чистое и аккуратное снятие полупроводящего экрана по изоляции
- 2 запасных ножа в комплекте
- Регулируемая глубина снятия изоляции до 6 мм
- Снятие изоляции под прямым углом и на конус
- Прижим кабеля вращением рукоятки. 6 прижимных роликов
- Вес: 620 г Длина: 240 мм
- Упаковка: прочный пластиковый кейс
- Габариты кейса: 350x200x90 мм

КСП-65 (КВТ)

инструмент для снятия полупроводящего экрана на кабелях с изоляцией из сшитого полиэтилена



- 2 в 1: снятие изоляции и полупроводящего экрана на высоковольтных кабелях с изоляцией из сшитого полиэтилена \varnothing 40–65 мм
- 2 запасных ножа в комплекте
- Чистое и аккуратное снятие полупроводящего экрана по изоляции
- Регулируемая глубина снятия изоляции
- Плавная настройка по глубине среза
- Откидная рабочая голова
- Прижим кабеля вращением рукоятки. 6 прижимных роликов
- Вес: 1.40 кг Длина: 295 мм
- Упаковка: прочный пластиковый кейс
- Габариты кейса: 355x200x90 мм

Инструмент для разделки кабелей из сшитого полиэтилена

КСП-50 (КВТ)

инструмент для снятия полупроводящего экрана на кабелях с изоляцией из сшитого полиэтилена

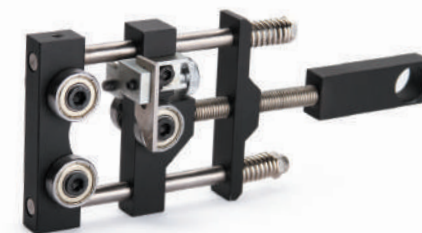

- Снятие полупроводящего экрана на высоковольтных кабелях с изоляцией из сшитого полиэтилена \varnothing 23–50 мм
- Чистое и аккуратное снятие полупроводящего экрана по изоляции
- Прижим кабеля вращением рукоятки. 6 прижимных роликов
- Постоянное усилие прижима за счет пружин
- Вес: 780 г
- Длина: 225 мм
- Упаковка: прочный пластиковый кейс
- Габариты кейса: 275x220x65 мм

КСП-90 (КВТ)

инструмент для снятия полупроводящего экрана на кабелях с изоляцией из сшитого полиэтилена



- 2 в 1: снятие изоляции и полупроводящего экрана на высоковольтных кабелях с изоляцией из сшитого полиэтилена \varnothing 40–90 мм
- Чистое и аккуратное снятие полупроводящего экрана по изоляции
- Прижим кабеля вращением рукоятки. 6 прижимных роликов
- 2 запасных ножа в комплекте
- 2 установленных ножа: на конус и прямой
- Регулируемая глубина снятия изоляции
- Плавная настройка по глубине среза
- Вес: 2.50 кг Длина: 500 мм
- Упаковка: прочный пластиковый кейс
- Габариты кейса: 535x255x90 мм

КСП-150 (КВТ)

инструмент для снятия полупроводящего экрана на кабелях с изоляцией из сшитого полиэтилена



- 2 в 1: снятие изоляции и полупроводящего экрана на высоковольтных кабелях с изоляцией из сшитого полиэтилена \varnothing 90–150 мм
- Чистое и аккуратное снятие полупроводящего экрана по изоляции
- Прижим кабеля вращением рукоятки. 6 прижимных роликов
- 2 запасных ножа в комплекте
- 2 установленных ножа: на конус и прямой
- Регулируемая глубина снятия изоляции
- Плавная настройка по глубине среза
- Вес: 3.40 кг Длина: 600 мм
- Упаковка: тканевая водозащитная сумка
- Габариты сумки: 640x250x100 мм

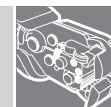
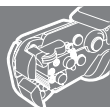



Инструмент для зачистки оптоволоконного и коаксиального кабеля



“Хирургическая точность зачистки проводов толщиной с человеческий волос.”

FOS-01 (KBT) профессиональный трехпозиционный оптоволоконный стриппер

- Зачистка слоев оптоволоконного кабеля до $\varnothing 900/250/125$ мкм без порезов и повреждения
- Последовательно зачищает оптический кабель:
 - внешнюю оболочку $\varnothing 1.6-3$ мм до буферного слоя $\varnothing 900$ мкм
 - буферный слой $\varnothing 900$ мкм до слоя $\varnothing 250$ мкм
 - слой $\varnothing 250$ мкм до оптоволокна $\varnothing 125$ мкм
- V-образные прецизионно заточенные режущие кромки с лазерной маркировкой
- Инструмент имеет заводскую калибровку и не требует дополнительной настройки
- Винт регулировки на случай сбоя заводской установки
- Инструмент предназначен только для работы с оптическим кабелем
- Блокиратор рукояток, возвратная пружина
- Вес: 100 г
- Длина: 150 мм

FOS-03 (KBT) ножницы для резки кевларовых волокон оптических кабелей

- Резка кевларовых нитей, использующихся для защиты оптоволоконных кабелей
- Точно подогнанные лезвия из высококачественной инструментальной стали
- Лезвие со специальными насечками, препятствующими соскальзыванию материала при резке
- Две калиброванные кромки для зачистки проводов сечением 19 AWG и 23 AWG
- Вес: 90 г
- Длина: 130 мм

RS-2040 (KBT) профессиональный коаксиальный трехпозиционный стриппер для разделки радиочастотных кабелей

- Разделка кабелей RG-6, 59, 58
- Трехпозиционный тумблер выбора кабеля
- Прочный пластмассовый корпус, армированный стекловолокном
- Три режущих лезвия в картридже для снятия оболочки, экрана и изоляции кабеля
- Винты для настройки лезвий
- Ключ для регулировки винтов
- Резка коаксиального кабеля
- Вес: 75 г
- Длина: 120 мм

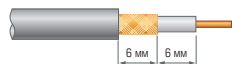

Диэлектрический инструмент для работы под напряжением до 1000 В





Пассатижи диэлектрические (КВТ) серия «СТАНДАРТ»

- Для работы под напряжением до 1000 В
- Зоны захвата для плоских и круглых деталей
- Режущие кромки дополнительно закалены токами высокой частоты. HRC 62
- Резка твердой стальной проволоки Ø до 1.5 мм
- Материал рабочей части: хром-ванадиевая сталь
- Обработка поверхности: матовое никелирование
- Двухцветные многокомпонентные рукоятки с упорами для защиты от соскальзывания

Модель / Длина	Длина (мм)	Вес (г)
Пассатижи диэлектр. «Стандарт» 160 мм	160	221
Пассатижи диэлектр. «Стандарт» 180 мм	180	264
Пассатижи диэлектр. «Стандарт» 200 мм	200	332

Круглогубцы диэлектрические (КВТ) серия «СТАНДАРТ»

- Для работы под напряжением до 1000 В
- Формирование петель для винтовых клеммных соединений
- Губки дополнительно закалены токами высокой частоты. HRC 62
- Диаметр губок: 2.6-7.0 мм
- Длина губок: 45 мм
- Материал рабочей части: хром-ванадиевая сталь
- Обработка поверхности: матовое никелирование
- Двухцветные многокомпонентные рукоятки с упорами для защиты от соскальзывания

Модель / Длина	Длина (мм)	Вес (г)
Круглогубцы диэлектр. «Стандарт» 160 мм	160	145

Клещи переставные диэлектрические (КВТ) серия «СТАНДАРТ»

- Для работы под напряжением до 1000 В
- Коробчатый шарнир: высокая стабильность благодаря двум направляющим
- 7-позиционная регулировка механизма захвата для оптимальной установки по размеру детали
- Самофиксирующийся захват на трубах и гайках
- Зоны захвата для плоских и круглых деталей
- Материал рабочей части: хром-ванадиевая сталь
- Обработка поверхности: матовое никелирование
- Двухцветные многокомпонентные рукоятки с упорами для защиты от соскальзывания

Модель / Длина	Длина (мм)	Вес (г)
Клещи переставные диэлектрические «Стандарт» 250 мм	250	446



Длинногубцы диэлектрические (КВТ) серия «СТАНДАРТ»

- Для работы под напряжением до 1000 В
- Захватные губки с зубцами и режущими кромками для среднетвердой и твердой проволоки
- Режущие кромки дополнительно закалены токами высокой частоты. HRC 62
- Материал рабочей части: хром-ванадиевая сталь
- Обработка поверхности: матовое никелирование
- Двухцветные многокомпонентные рукоятки с упорами для защиты от соскальзывания

Модель / Длина	Длина (мм)	Вес (г)
Длинногубцы диэлектр. «Стандарт» 160 мм	160	150
Длинногубцы диэлектр. «Стандарт» 200 мм	200	207
Длинногубцы изогнутые «Стандарт» 200 мм	200	206



Бокорезы диэлектрические (КВТ) серия «СТАНДАРТ»

- Для работы под напряжением до 1000 В
- Режущие кромки дополнительно закалены токами высокой частоты. HRC 62
- Двухсторонняя диагональная заточка лезвий
- Резка мягкой проволоки Ø до 4 мм и твердой проволоки Ø до 2 мм
- Чистый и аккуратный рез
- Материал рабочей части: хром-ванадиевая сталь
- Обработка поверхности: матовое никелирование
- Двухцветные многокомпонентные рукоятки с упорами для защиты от соскальзывания

Модель / Длина	Длина (мм)	Вес (г)
Бокорезы диэлектр. «Стандарт» 160 мм	160	234



Бокорезы усиленные диэлектрические (КВТ) серия «СТАНДАРТ»

- Для работы под напряжением до 1000 В
- Режущие кромки дополнительно закалены токами высокой частоты. HRC 62
- Резка мягкой проволоки Ø до 4 мм и твердой проволоки Ø до 2.5 мм
- Удлиненный тип головки
- Усиленный лепестковый шарнир
- Материал рабочей части: хром-ванадиевая сталь
- Обработка поверхности: матовое никелирование
- Двухцветные многокомпонентные рукоятки с упорами для защиты от соскальзывания

Модель / Длина	Длина (мм)	Вес (г)
Бокорезы усиленные диэлектрические «Стандарт» 180 мм	180	312





Диэлектрический ручной инструмент, серия «СТАНДАРТ»



Стриппер диэлектрический (КВТ) серия «СТАНДАРТ»

- Для работы под напряжением до 1000 В
- Снятие изоляции с медных проводов \varnothing до 5 мм и сечением до 6 мм²
- Быстрая настройка на нужное сечение провода при помощи винта с накатной головкой и контргайкой
- Встроенная возвратная пружина
- Ромбовидный профиль захватывающих губок
- Материал рабочей части: хром-ванадиевая сталь
- Обработка поверхности: матовое никелирование
- Двухцветные многокомпонентные рукоятки с упорами для защиты от соскальзывания
- Вес: 192 г
- Длина: 160 мм



НКи-12у (КВТ) ножницы диэлектрические для резки кабеля серия «СТАНДАРТ»

- Для работы под напряжением до 1000 В
- Диапазон резки: провода \varnothing до 12 мм
- Материал рабочей части: хром-ванадиевая сталь
- Обработка поверхности: матовое никелирование
- Двухкомпонентные эргономичные рукоятки с мягкими вставками из прорезиненного материала
- Специальные упоры на рукоятках обеспечивают защиту от соскальзывания
- Вес: 220 г
- Длина: 170 мм



НКи-16у (КВТ) ножницы диэлектрические для резки кабеля серия «СТАНДАРТ»

- Для работы под напряжением до 1000 В
- Диапазон резки: провода \varnothing до 16 мм
- Материал рабочей части: хром-ванадиевая сталь
- Обработка поверхности: матовое никелирование
- Двухкомпонентные эргономичные рукоятки с мягкими вставками из прорезиненного материала
- Специальные упоры на рукоятках обеспечивают защиту от соскальзывания
- Вес: 470 г
- Длина: 240 мм



Диэлектрический ручной инструмент, серия «ПРОФИ»



НИУ-01 (КВТ) ножницы диэлектрические универсальные серия «ПРОФИ»

- Для работы под напряжением до 1000 В
- Каждые ножницы индивидуально тестированы напряжением 10 кВ согласно DIN 60900
- Материал лезвий: японская нержавеющая сталь 420J2
- Твердость лезвий: HRC 48...50
- Рифленая режущая кромка предотвращает соскальзывание и облегчает резку проводов
- Выемка на лезвии позволяет резать моножильные медные провода мелких сечений
- Двухкомпонентные эргономичные рукоятки с упорами от соскальзывания
- Вес: 100 г
- Длина: 155 мм



НИУ-02 (КВТ) ножницы диэлектрические универсальные серия «ПРОФИ»

- Для работы под напряжением до 1000 В
- Каждые ножницы индивидуально тестированы напряжением 10 кВ согласно DIN 60900
- Материал лезвий: японская нержавеющая сталь 420J2
- Твердость лезвий: HRC 48...50
- Рифленая режущая кромка предотвращает соскальзывание материала при резке
- Выемка на лезвиях позволяет с легкостью резать круглые провода типа ПВС \varnothing до 10 мм
- Двухкомпонентные эргономичные рукоятки с упорами от соскальзывания
- Вес: 100 г
- Длина: 155 мм



НКи-30 (КВТ) ножницы диэлектрические для резки кабеля серия «ПРОФИ»

- Для работы под напряжением до 1000 В
- Диапазон резки: кабеля с ленточной броней \varnothing до 30 мм
- Материал лезвий: хром-молибденовая сталь
- Рукоятки инструмента изолированы специальными термоусаживаемыми трубками с высокой диэлектрической прочностью
- Вес: 1.63 кг
- Длина: 530 мм





Диэлектрический ручной инструмент, серия «ПРОФИ»



Пассатижи диэлектрические (КВТ) серия «ПРОФИ»

- Для работы под напряжением до 1000 В
- Зоны захвата для плоских и круглых деталей
- Режущие кромки закалены токами высокой частоты. HRC 58...64
- Резка твердой стальной проволоки \varnothing до 1.5 мм
- Усиленный лепестковый шарнир
- Материал рабочей части: хром-ванадиевая сталь
- Обработка поверхности: хромирование
- Двухкомпонентные рукоятки с мягкими вставками и упорами для защиты от соскальзывания

Модель / Длина	Длина (мм)	Вес (г)
Пассатижи диэлектр. «Профи» 160 мм	160	245
Пассатижи диэлектр. «Профи» 180 мм	180	282

Длинногубцы диэлектрические (КВТ) серия «ПРОФИ»

- Для работы под напряжением до 1000 В
- Предназначены для работ в труднодоступных местах и точной механике
- Захватные губки с зубцами и режущими кромками для среднетвердой и твердой проволоки
- Режущие кромки закалены токами высокой частоты. HRC 58...64
- Материал рабочей части: хром-ванадиевая сталь
- Обработка поверхности: хромирование
- Двухкомпонентные рукоятки с мягкими вставками и упорами для защиты от соскальзывания

Модель / Длина	Длина (мм)	Вес (г)
Длинногубцы диэлектр. «Профи» 160 мм	160	162
Длинногубцы изогнутые «Профи» 160 мм	160	173

Ножницы диэлектрические (КВТ) серия «ПРОФИ»

- Для работы под напряжением до 1000 В
- Режущие кромки закалены токами высокой частоты. HRC 58...62
- Диапазон резки: многопроволочные провода \varnothing до 15 мм
- Материал рабочей части: хром-ванадиевая сталь
- Обработка поверхности: никелирование
- Двухкомпонентные рукоятки с мягкими вставками и упорами для защиты от соскальзывания

Модель / Длина	Длина (мм)	Вес (г)
Ножницы диэлектрические «Профи» 170 мм	170	235



Диэлектрический ручной инструмент, серия «ПРОФИ»



Бокорезы диэлектрические (КВТ) серия «ПРОФИ»

- Для работы под напряжением до 1000 В
- Режущие кромки закалены токами высокой частоты. HRC 58...64
- Двухсторонняя диагональная заточка лезвий
- Резка мягкой проволоки \varnothing до 4 мм и твердой проволоки \varnothing до 2 мм
- Чистый и аккуратный рез
- Материал рабочей части: хром-ванадиевая сталь
- Обработка поверхности: хромирование
- Двухкомпонентные рукоятки с мягкими вставками и упорами для защиты от соскальзывания

Модель / Длина	Длина (мм)	Вес (г)
Бокорезы диэлектр. «Профи» 160 мм	160	229

Бокорезы диэлектрические (КВТ) серия «ПРОФИ»

- Для работы под напряжением до 1000 В
- Режущие кромки закалены токами высокой частоты. HRC 58...64
- Резка мягкой проволоки \varnothing до 4 мм и твердой проволоки \varnothing до 2.5 мм
- Удлиненный тип головки для работы в труднодоступных местах
- Материал рабочей части: хром-ванадиевая сталь
- Обработка поверхности: хромирование
- Двухкомпонентные рукоятки с мягкими вставками и упорами для защиты от соскальзывания

Модель / Длина	Длина (мм)	Вес (г)
Бокорезы усиленные диэлектрические «Профи» 180 мм	180	269

Ножницы усиленные диэлектрические (КВТ) серия «ПРОФИ»

- Для работы под напряжением до 1000 В
- Режущие кромки закалены токами высокой частоты. HRC 58...64
- Диапазон резки: многопроволочные провода \varnothing до 14 мм
- Благодаря специальной форме и заточке лезвий, усилие при резке на 30% меньше, чем при работе аналогичным инструментом
- Материал рабочей части: хром-ванадиевая сталь
- Обработка поверхности: воронение
- Двухкомпонентные рукоятки с мягкими вставками и упорами для защиты от соскальзывания

Модель / Длина	Длина (мм)	Вес (г)
Ножницы усиленные диэлектрические «Профи» 240 мм	240	426



**Пассатижи диэлектрические (КВТ) серия «ЭКСПЕРТ»**

- Для работы под напряжением до 1000 В
- Материал рукояток: двухслойная диэлектрическая пластиизоль. Внутренняя изоляция – желтого цвета, внешний слой изоляции – красного цвета
- Зоны захвата для плоских и круглых деталей
- Режущие кромки дополнительно закалены токами высокой частоты. HRC 62
- Резка твердой стальной проволоки \varnothing до 1.5 мм
- Материал рабочей части: хром-ванадиевая сталь
- Обработка поверхности: матовое никелирование

Модель / Длина	Длина (мм)	Вес (г)
Пассатижи диэлектр. «Эксперт» 160 мм	160	250
Пассатижи диэлектр. «Эксперт» 180 мм	180	296

Длинногубцы диэлектрические (КВТ) серия «ЭКСПЕРТ»

- Для работы под напряжением до 1000 В
- Материал рукояток: двухслойная диэлектрическая пластиизоль. Внутренняя изоляция – желтого цвета, внешний слой изоляции – красного цвета
- Захватные губки с зубцами и режущими кромками для среднетвердой и твердой проволоки
- Режущие кромки дополнительно закалены токами высокой частоты. HRC 62
- Материал рабочей части: хром-ванадиевая сталь
- Обработка поверхности: матовое никелирование

Модель / Длина	Длина (мм)	Вес (г)
Длинногубцы диэлектр. «Эксперт» 160 мм	160	180
Длинногубцы диэлектр. «Эксперт» 200 мм	200	246

Длинногубцы изогнутые диэлектрические (КВТ) серия «ЭКСПЕРТ»

- Для работы под напряжением до 1000 В
- Материал рукояток: двухслойная диэлектрическая пластиизоль. Внутренняя изоляция – желтого цвета, внешний слой изоляции – красного цвета
- Захватные губки с зубцами и режущими кромками для среднетвердой и твердой проволоки
- Режущие кромки дополнительно закалены токами высокой частоты. HRC 62
- Материал рабочей части: хром-ванадиевая сталь
- Обработка поверхности: матовое никелирование

Модель / Длина	Длина (мм)	Вес (г)
Длинногубцы изогнутые диэлектрические «Эксперт» 160 мм	160	193

**Бокорезы диэлектрические (КВТ) серия «ЭКСПЕРТ»**

- Для работы под напряжением до 1000 В
- Материал рукояток: двухслойная диэлектрическая пластиизоль. Внутренняя изоляция – желтого цвета, внешний слой изоляции – красного цвета
- Режущие кромки дополнительно закалены токами высокой частоты. HRC 62
- Двухсторонняя диагональная заточка лезвий
- Резка мягкой проволоки \varnothing до 4 мм и твердой проволоки \varnothing до 2 мм
- Материал рабочей части: хром-ванадиевая сталь
- Обработка поверхности: матовое никелирование

Модель / Длина	Длина (мм)	Вес (г)
Бокорезы диэлектр. «Эксперт» 160 мм	160	232

Бокорезы усиленные диэлектрические (КВТ) серия «ЭКСПЕРТ»

- Для работы под напряжением до 1000 В
- Материал рукояток: двухслойная диэлектрическая пластиизоль. Внутренняя изоляция – желтого цвета, внешний слой изоляции – красного цвета
- Режущие кромки дополнительно закалены токами высокой частоты. HRC 62
- Резка мягкой проволоки \varnothing до 4 мм и твердой проволоки \varnothing до 2.5 мм
- Удлиненный тип головки
- Материал рабочей части: хром-ванадиевая сталь
- Обработка поверхности: матовое никелирование

Модель / Длина	Длина (мм)	Вес (г)
Бокорезы усиленные диэлектрические «Эксперт» 180 мм	180	350

НКи-16 (КВТ)**ножницы диэлектрические для резки кабеля серия «ЭКСПЕРТ»**

- Для работы под напряжением до 1000 В
- Диапазон резки: кабели \varnothing до 16 мм
- Материал рукояток: двухслойная диэлектрическая пластиизоль. Внутренняя изоляция – желтого цвета, внешний слой изоляции – красного цвета
- Специальные упоры на рукоятках обеспечивают защиту от соскальзывания
- Усиленная кованая конструкция
- Резка провода до 70 мм²

Модель / Длина	Длина (мм)	Вес (г)
Ножницы для резки кабеля диэлектрические НКи-16 «Эксперт»	240	440





Диэлектрический ручной инструмент



НИИ-03 (КВТ)

набор диэлектрического инструмента электрика,
3 предмета, серия «ЭКСПЕРТ»

- Для работы под напряжением до 1000 В
- Состав набора:
 - 1) диэлектрические бокорезы 160 мм
 - 2) диэлектрические пассатижи 160 мм
 - 3) диэлектрические длинногубцы 160 мм
- Дополнительная индукционная закалка режущих кромок. Твердость HRC 60
- Материал рабочей части: хром-ванадиевая сталь
- Обработка поверхности: матовое никелирование
- Материал рукояток: диэлектрическая пластизол
- Упаковка: тканевый водозащитный кофр
- Габариты упаковки: 205x185x40 мм
- Вес набора: 830 г



НИИ-12 (КВТ)

набор диэлектрического инструмента электрика,
3 предмета, серия «СТАНДАРТ»

- Для работы под напряжением до 1000 В
- Состав набора:
 - 1) диэлектрические бокорезы 160 мм
 - 2) диэлектрические пассатижи 160 мм
 - 3) диэлектрические длинногубцы 160 мм
- Дополнительная индукционная закалка режущих кромок. Твердость HRC 62
- Материал рабочей части: инструментальная хром-ванадиевая сталь
- Обработка поверхности: матовое никелирование
- Упаковка: тканевый водозащитный кофр
- Габариты упаковки: 225x195x35 мм
- Вес набора: 770 г



НИИ-09 (КВТ)

набор диэлектрического инструмента электрика,
7 предметов, серия «ЭКСПЕРТ»

- Для работы под напряжением до 1000 В
- Состав набора:
 - 1) диэлектрические бокорезы 160 мм
 - 2) диэлектрические пассатижи 180 мм
 - 3) диэлектрическая отвертка: шлиц 4.0x100
 - 4) диэлектрическая отвертка: шлиц 5.5x125
 - 5) диэлектрическая отвертка: PH1x80
 - 6) диэлектрическая отвертка: PH2x100
 - 7) отвертка-индикатор
- Дополнительная индукционная закалка режущих кромок
- Упаковка: тканевый водозащитный кофр
- Габариты упаковки: 255x245x37 мм
- Вес набора: 1.10 кг



Диэлектрический ручной инструмент



НИИ-19 (КВТ)

набор диэлектрического инструмента электрика,
9 предметов, серия «ЭКСПЕРТ»

- Для работы под напряжением до 1000 В
- Состав набора:
 - 1) диэлектрические пассатижи 180 мм
 - 2) диэлектрические бокорезы усиленные 180 мм
 - 3) диэлектрические длинногубцы 160 мм
 - 4) диэлектрическая отвертка: шлиц 2.5x75
 - 5) диэлектрическая отвертка: шлиц 4.0x100
 - 6) диэлектрическая отвертка: шлиц 5.5x125
 - 7) диэлектрическая отвертка: PH1x80
 - 8) диэлектрическая отвертка: PH2x100
 - 9) отвертка-индикатор
- Упаковка: тканевый водозащитный кофр
- Габариты упаковки: 340x260x40 мм
- Вес набора: 1.54 кг



НИИ-01 (КВТ)

набор диэлектрического инструмента электрика,
9 предметов, серия «СТАНДАРТ»

- Для работы под напряжением до 1000 В
- Состав набора:
 - 1) диэлектрические пассатижи 180 мм
 - 2) диэлектрические бокорезы усиленные 180 мм
 - 3) диэлектрические длинногубцы 160 мм
 - 4) диэлектрическая отвертка: шлиц 2.5x75
 - 5) диэлектрическая отвертка: шлиц 4.0x100
 - 6) диэлектрическая отвертка: шлиц 5.5x125
 - 7) диэлектрическая отвертка: PH1x80
 - 8) диэлектрическая отвертка: PH2x100
 - 9) отвертка-индикатор
- Упаковка: тканевый водозащитный кофр
- Габариты упаковки: 340x260x40 мм
- Вес набора: 1.50 кг



НИИ-18 (КВТ)

набор диэлектрического инструмента электрика,
9 предметов, серия «ПРОФИ»

- Для работы под напряжением до 1000 В
- Состав набора:
 - 1) диэлектрические пассатижи 180 мм
 - 2) диэлектрические бокорезы 160 мм
 - 3) диэлектрические длинногубцы 160 мм
 - 4) диэлектрическая отвертка: шлиц 2.5x75
 - 5) диэлектрическая отвертка: шлиц 4.0x100
 - 6) диэлектрическая отвертка: шлиц 5.5x125
 - 7) диэлектрическая отвертка: PH1x80
 - 8) диэлектрическая отвертка: PH2x100
 - 9) отвертка-индикатор
- Упаковка: тканевый водозащитный кофр
- Габариты упаковки: 340x260x40 мм
- Вес набора: 1.40 кг





Диэлектрический ручной инструмент, серия «ПРОФИ»



НИИ-08 (КВТ)

профессиональный набор диэлектрического инструмента электрика, 15 предметов, серия «ПРОФИ»

- Для работы под напряжением до 1000 В
- Состав набора:
 - 1) диэлектрические бокорезы 160 мм
 - 2) диэлектрические пассатижи 180 мм
 - 3) диэлектрические длинногубцы 200 мм
 - 4) диэлектр. рукоятка для сменных бит
 - 5) диэлектр. бита: шлиц 2.5x100
 - 6) диэлектр. бита: шлиц 4.0x100
 - 7) диэлектр. бита: шлиц 5.5x100
 - 8) диэлектр. бита: PH1 x100
 - 9) диэлектр. бита: PH2x100
 - 10) тестер напряжения 110-250 В
 - 11) диэлектр. ключ для электрошкафов: □ 6x47
 - 12) диэлектр. ключ для электрошкафов: □ 8x47
 - 13) диэлектр. ключ для электрошкафов: △ 9x47
 - 14) диэлектр. ключ для электрошкафов: ⬢ 5.3x47
 - 15) диэлектр. вращающаяся насадка на биты
- В наборе представлены профессиональные диэлектрические пассатижи, бокорезы и длинногубцы в красно-черной цветовой гамме
- Материал изоляции:
 - сменные диэлектрические отвертки: полипропилен
 - шарнирно-губцевый инструмент: термопластрезина
- Упаковка: прочный тканевый кофр на молнии
- Габариты упаковки: 325x190x60 мм
- Вес набора: 1.30 кг

Ключи диэлектрические Т-образные, торцевые и шестигранные, серия «ПРОФИ»

- Для работы под напряжением до 1000 В
- Диэлектрические торцевые ключи с Т-образной рукояткой: 7, 8, 10, 13 мм
- Материал стержня: инструментальная хром-ванадиевая сталь
- Диэлектрические шестигранные ключи с Т-образной рукояткой: 4, 5, 6 мм
- Материал стержня: сталь S2
- Обработка поверхности: воронение
- Двухкомпонентные рукоятки с прорезиненным нескользящим покрытием
- Маркировка типоразмера и VDE-сертификации по IEC 609000 — на каждом ключе

Модель	L (мм)	L ₁ (мм)	Вес (г)
Ключ торцевой 7 мм	125	95	83
Ключ торцевой 8 мм	125	115	97
Ключ торцевой 10 мм	125	115	144
Ключ торцевой 13 мм	125	115	170
Ключ шестигранный 4 мм	125	100	79
Ключ шестигранный 5 мм	150	100	79
Ключ шестигранный 6 мм	175	120	165

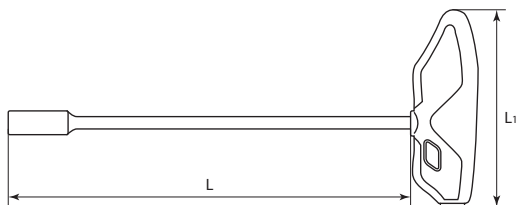

Диэлектрический ручной инструмент, серия «ПРОФИ»



НИИ-11 (КВТ)

профессиональный набор диэлектрического инструмента электрика, 23 предмета, серия «ПРОФИ»

- Для работы под напряжением до 1000 В
- Состав набора:
 - 1) диэлектр. трещоточный ключ 200 мм
 - 2) диэлектр. Т-образная рукоятка 200 мм
 - 3) диэлектр. удлинитель 150 мм
 - 4) диэлектр. шестигранная головка 3/8" – 8 мм
 - 5) диэлектр. шестигранная головка 3/8" – 10 мм
 - 6) диэлектр. шестигранная головка 3/8" – 12 мм
 - 7) диэлектр. шестигранная головка 3/8" – 13 мм
 - 8) диэлектр. шестигранная головка 3/8" – 17 мм
 - 9) диэлектр. шестигранная головка 3/8" – 19 мм
 - 10) диэлектр. однорожковый ключ 8 мм
 - 11) диэлектр. однорожковый ключ 10 мм
 - 12) диэлектр. однорожковый ключ 12 мм
 - 13) диэлектр. однорожковый ключ 13 мм
 - 14) диэлектр. однорожковый ключ 17 мм
 - 15) диэлектр. однорожковый ключ 19 мм
 - 16) диэлектр. нож монтерский НМИ-05
 - 17) диэлектр. пассатижи 180 мм
 - 18) диэлектр. бокорезы 160 мм
 - 19) диэлектр. отвертка: шлиц 4x100
 - 20) диэлектр. отвертка: шлиц 5.5x125
 - 21) диэлектр. отвертка: PH1x80
 - 22) диэлектр. отвертка: PH2x100
 - 23) отвертка-индикатор
- Упаковка: пластиковый кейс 450x320x105 мм
- Вес набора: 3.90 кг



“Профессиональные наборы диэлектрического инструмента. Территория «КВТ».”

НИИ-17 (КВТ)

набор диэлектрических шестигранных ключей, 3 шт., серия «ПРОФИ»

- Для работы под напряжением до 1000 В
- Материал стержня: сталь S2
- Обработка поверхности: воронение
- Двухкомпонентные рукоятки с прорезиненным нескользящим покрытием
- Прочная и удобная раскладная сумка с ремнем-липучкой и крепежными отверстиями под евростенды
- Вес набора: 327 г

Состав набора	Размер (мм)	Высота (мм)	Длина (мм)	Вес (г)
Ключ 4 мм	4	28	160	58
Ключ 5 мм	5	28	160	58
Ключ 6 мм	6	35	200	159





Диэлектрический ручной инструмент, серия «ПРОФИ»



НИИ-06 (КВТ) набор однорожковых диэлектрических ключей, 5 шт., серия «ПРОФИ»

- Для работы под напряжением до 1000 В
- Набор диэлектрических однорожковых ключей: 10, 12, 13, 17, 19 мм
- Материал изоляции: полипропилен
- Изолирующее покрытие, нанесенное в термопластавтоматах, гарантирует высокие изоляционные свойства и надежность VDE инструмента
- Инструментальная хром-ванадиевая сталь
- Двухкомпонентные рукоятки с прорезиненным нескользящим покрытием
- Прочная и удобная раскладная сумка с ремнем-липучкой и крепежными отверстиями под евростенды
- Вес набора: 560 г

НИИ-10 (КВТ) набор однорожковых диэлектрических ключей, 10 шт., серия «ПРОФИ»

- Для работы под напряжением до 1000 В
- Набор диэлектрических однорожковых ключей: 7, 8, 10, 11, 12, 13, 16, 17, 18, 19 мм
- Материал изоляции: полипропилен
- Изолирующее покрытие, нанесенное в термопластавтоматах, гарантирует высокие изоляционные свойства и надежность VDE инструмента
- Инструментальная хром-ванадиевая сталь
- Двухкомпонентные рукоятки с прорезиненным нескользящим покрытием
- Прочная и удобная раскладная сумка с ремнем-липучкой и крепежными отверстиями под евростенды
- Вес набора: 970 г

НИИ-07 (КВТ) набор накидных диэлектрических ключей, 5 шт., серия «ПРОФИ»

- Для работы под напряжением до 1000 В
- Набор диэлектрических накидных ключей: 10, 12, 13, 17, 19 мм
- Материал изоляции: полипропилен
- Инструментальная хром-ванадиевая сталь
- Двухкомпонентные рукоятки с прорезиненным нескользящим покрытием
- Изолирующее покрытие, нанесенное в термопластавтоматах, гарантирует высокие изоляционные свойства и надежность VDE инструмента
- Маркировка типоразмера и VDE-сертификации по IEC 609000 — на каждом ключе
- Прочная и удобная раскладная сумка с ремнем-липучкой и крепежными отверстиями под евростенды
- Вес набора: 830 г



Диэлектрический ручной инструмент, серия «ЭКСПЕРТ»



НИИ-20 (КВТ) набор однорожковых диэлектрических ключей, 5 шт., серия «ЭКСПЕРТ»

- Для работы под напряжением до 1000 В
- Набор диэлектрических однорожковых ключей: 10, 12, 13, 17, 19 мм
- Материал изоляции – диэлектрическая пластизоль нанесена методом окунания. Ключи выполнены в соответствии с VDE-стандартом
- Инструментальная хром-ванадиевая сталь
- Маркировка типоразмера и VDE-сертификации по IEC 609000 — на каждом ключе
- Прочная и удобная раскладная сумка с ремнем-липучкой и крепежными отверстиями под евростенды
- Вес набора: 540 г

НИИ-21 (КВТ) набор однорожковых диэлектрических ключей, 10 шт., серия «ЭКСПЕРТ»

- Для работы под напряжением до 1000 В
- Набор диэлектрических однорожковых ключей: 7, 8, 10, 11, 12, 13, 16, 17, 18, 19 мм
- Материал изоляции – диэлектрическая пластизоль нанесена методом окунания. Ключи выполнены в соответствии с VDE-стандартом
- Инструментальная хром-ванадиевая сталь
- Маркировка типоразмера и VDE-сертификации по IEC 609000 — на каждом ключе
- Прочная и удобная раскладная сумка с ремнем-липучкой и крепежными отверстиями под евростенды
- Вес набора: 945 г

Диэлектрический разводной ключ (КВТ), серия «ЭКСПЕРТ»

- Для работы под напряжением до 1000 В
- Максимальный развод: 30 мм
- Миллиметровая измерительная шкала
- Материал рабочей части: инструментальная хром-ванадиевая сталь
- Обработка поверхности: воронение
- Материал рукояток: диэлектрическая пластизоль VDE-стандарт
- Упор на рукоятке обеспечивает защиту от соскальзывания
- Вес: 560 г
- Длина: 260 мм

“Закручивание гаек под напряжением.”





**Трещотки диэлектрические (КВТ)
с присоединительным квадратом 3/8" и 1/2",
серия «ПРОФИ»**

- Для работы под напряжением до 1000 В
- Материал изоляции: полипропилен
- Полностью изолированная конструкция
- Замковый тип фиксации/разблокировки шестигранной насадки при помощи кнопки
- Переключатель реверса
- Двухкомпонентная нескользящая рукоятка
- Изолирующее покрытие, нанесенное в термопласт-автоматах, гарантирует высокие изоляционные свойства и надежность VDE инструмента

Модель	Присоединит. квадрат (дюйм)	Длина (мм)	Вес (г)
Трещотка диэлектр. 3/8"	3/8	200	310
Трещотка диэлектр. 1/2"	1/2	250	560

**НИИ-14 (КВТ)
набор диэлектрического инструмента 3/8",
7 предметов, серия «ПРОФИ»**

- Для работы под напряжением до 1000 В
- Состав набора:
 - 1) диэлектр. Т-образная рукоятка 200 мм
 - 2) диэлектр. шестигранная головка 3/8" – 8 мм
 - 3) диэлектр. шестигранная головка 3/8" – 10 мм
 - 4) диэлектр. шестигранная головка 3/8" – 13 мм
 - 5) диэлектр. шестигранная головка 3/8" – 17 мм
 - 6) диэлектр. шестигранная головка 3/8" – 19 мм
 - 7) диэлектр. шестигранная головка 3/8" – 24 мм
- Набор включает в себя самые популярные размеры торцевых ключей для гаек и болтов с резьбой М5/М6/М8/М10/М12/М16
- Присоединительный квадрат 3/8 дюйма
- Тестированы и сертифицированы по международному стандарту VDE
- Успешно прошли тесты на ударно-механическую прочность при температуре -40 °С
- Полностью изолированная конструкция
- Материал изоляции: полипропилен
- Изолирующее покрытие, нанесенное в термопласт-автоматах, гарантирует высокие изоляционные свойства и надежность VDE инструмента
- Инструментальная хром-ванадиевая сталь
- Упаковка: тканевый водозащитный кофр
- Габариты упаковки: 260x185x40 мм
- Вес набора: 700 г

*“Размер 24 мм для шестигранной головки на 3/8 дюйма!
Расширение привычных горизонтов.”*



**НИИ-15 / НИИ-16 / НИИ-05 (КВТ)
наборы диэлектрического инструмента
с присоединительным квадратом 1/4", 3/8" и 1/2",
серия «ПРОФИ»**

- Для работы под напряжением до 1000 В
- Каждый из наборов включает в себя диэлектрические трещотки, Т-образные рукоятки, удлинители, шестигранные головки и шестигранные ключи
- Европейское качество компонентов
- Наборы сертифицированы по стандарту VDE
- Успешно прошли тесты на ударно-механическую прочность при температуре -40 °С
- Полностью изолированная конструкция
- Материал изоляции: полипропилен
- Изолирующее покрытие, нанесенное в термопласт-автоматах, гарантирует высокие изоляционные свойства и надежность VDE инструмента
- Инструментальная хром-ванадиевая сталь
- Упаковка: прочный пластиковый кейс
- Габариты кейсов:
 - НИИ-15 (КВТ): 287x265x58 мм
 - НИИ-16 (КВТ): 287x265x58 мм
 - НИИ-05 (КВТ): 375x320x65 мм

Модель	Набор НИИ-15	Набор НИИ-16	Набор НИИ-05
Присоединительный квадрат	1/4"	3/8"	1/2"
Трещотка (мм)	150	200	250
Т-образная рукоятка (мм)	125	200	200
Удлинитель малый (мм)	100	150	125
Удлинитель большой (мм)	150	200	250
Шестигранная головка 5 мм	•		
Шестигранная головка 6 мм	•		
Шестигранная головка 7 мм	•		
Шестигранная головка 8 мм	•	•	
Шестигранная головка 9 мм	•		
Шестигранная головка 10 мм	•	•	•
Шестигранная головка 11 мм	•		•
Шестигранная головка 12 мм	•	•	•
Шестигранная головка 13 мм	•	•	•
Шестигранная головка 14 мм	•	•	•
Шестигранная головка 17 мм		•	•
Шестигранная головка 19 мм		•	•
Шестигранная головка 22 мм			•
Шестигранная головка 24 мм		•	•
Шестигранная головка 27 мм			•
Шестигранная головка 30 мм			•
Шестигранный ключ 3 мм	•		
Шестигранный ключ 4 мм	•	•	•
Шестигранный ключ 5 мм	•	•	•
Шестигранный ключ 6 мм	•	•	•
Шестигранный ключ 8 мм		•	•
Шестигранный ключ 10 мм			•
Количество предметов	18 шт.	16 шт.	20 шт.
Вес набора	1.24 кг	2.05 кг	3.95 кг



НИИ-15 (1/4 дюйма)



НИИ-16 (3/8 дюйма)



НИИ-05 (1/2 дюйма)



НМИ-01 (КВТ)

нож монтерский диэлектрический с большой «пяткой»

- Для работы под напряжением до 1000 В
- Изогнутое лезвие с «пяткой» для легкого вскрытия оболочки кабеля без риска повреждения жилы
- Лезвие из японской нержавеющей стали
- Твердость лезвия HRC 51...53
- Изолированная рукоятка с упором для пальцев
- Двухкомпонентная рукоятка из нескользящей термопластрезины
- Полупрозрачный защитный чехол для идентификации модели, а также безопасного хранения и транспортировки
- Снятие оболочки с многожильных кабелей без повреждения жильной изоляции
- Вес: 94 г Длина: 192 мм



НМИ-01А (КВТ)

нож монтерский диэлектрический с малой «пяткой» и частично изолированным лезвием

- Для работы под напряжением до 1000 В
- Частично изолированное изогнутое лезвие с «пяткой» для легкого вскрытия оболочки кабеля без риска повреждения жилы
- Лезвие из японской нержавеющей стали
- Твердость лезвия HRC 51...53
- Изолированная рукоятка с упором для пальцев
- Двухкомпонентная рукоятка из нескользящей термопластрезины
- Полупрозрачный защитный чехол для идентификации модели, а также безопасного хранения и транспортировки
- Снятие оболочки с многожильных кабелей без повреждения жильной изоляции
- Вес: 95 г Длина: 190 мм



НМИ-02 (КВТ)

нож монтерский диэлектрический с прямым лезвием

- Для работы под напряжением до 1000 В
- Прямое лезвие из японской нержавеющей стали
- Твердость лезвия HRC 51...53
- Изолированная рукоятка с упором для пальцев
- Двухкомпонентная рукоятка из нескользящей термопластрезины
- Полупрозрачный защитный чехол для идентификации модели, а также безопасного хранения и транспортировки
- Ширина лезвия: 17 мм
- Толщина обуха: 2 мм
- Зачистка жил от окисной пленки, снятие оболочки и изоляции кабеля
- Вес: 93 г Длина: 204 мм



НМИ-03 (КВТ)

нож монтерский диэлектрический с изогнутым лезвием

- Для работы под напряжением до 1000 В
- Изогнутое лезвие из японской нержавеющей стали
- Твердость лезвия HRC 51...53
- Изолированная рукоятка с упором для пальцев
- Двухкомпонентная рукоятка из нескользящей термопластрезины
- Полупрозрачный защитный чехол для идентификации модели, а также безопасного хранения и транспортировки
- Толщина обуха: 1.6 мм
- Зачистка жил от окисной пленки, снятие оболочки и изоляции кабеля
- Вес: 89 г
- Длина: 196 мм



НМИ-05 (КВТ)

нож монтерский диэлектрический с частично изолированным прямым лезвием

- Для работы под напряжением до 1000 В
- Прямое, частично изолированное лезвие для защиты от короткого замыкания
- Лезвие из японской нержавеющей стали
- Твердость лезвия HRC 51...53
- Изолированная рукоятка с упором для пальцев
- Двухкомпонентная рукоятка из нескользящей термопластрезины
- Полупрозрачный защитный чехол для идентификации модели, а также безопасного хранения и транспортировки
- Зачистка жил от окисной пленки, снятие оболочки и изоляции кабеля
- Вес: 102 г
- Длина: 195 мм



НМИ-04 (КВТ)

нож монтерский диэлектрический со складным чехлом и дополнительным лезвием

- Для работы под напряжением до 1000 В
- Прямое, частично изолированное лезвие для защиты от короткого замыкания
- Лезвие из японской нержавеющей стали
- Твердость лезвия HRC 51...53
- Дополнительное сменное лезвие в комплекте
- Встроенный складывающийся защитный чехол на лезвие для безопасного хранения и транспортировки
- Зачистка жил от окисной пленки, снятие оболочки и изоляции кабеля
- Вес: 65 г
- Длина: 180 мм





Диэлектрический ручной инструмент, серия «ПРОФИ»



“55-я серия «KBT». Новый уровень стандартов профессиональных отверток.”

НИО-5507 (KBT)

набор диэлектрических отверток VDE, 7 шт., серия «ПРОФИ»

- Для работы под напряжением до 1000 В
- Каждая отвертка прошла индивидуальное тестирование напряжением 10 кВ согласно DIN 60900
- Материал стержня: хром-молибденовая сталь
- Вороненые немагнитные наконечники
- Дополнительные засечки на профиле крестовых отверток для защиты от соскальзывания
- Анатомическая двухкомпонентная рукоятка
- Оптимальная передача осевого усилия
- Эргономичный дизайн рукоятки обеспечивает максимальный комфорт при работе
- Вставки из мягкого прорезиненного материала предотвращают соскальзывание при работе и обеспечивают максимальный крутящий момент
- Специальная форма рукояток с защитой от скатывания с наклонной поверхности
- Литая нестирающаяся маркировка на торце рукояток с обозначением типа профилей

Состав набора	Профиль	L (мм)	L ₁ (мм)
Диэлектр. отвертка 2.5x75	⊖ шлиц	75	75
Диэлектр. отвертка 4x100	⊖ шлиц	100	105
Диэлектр. отвертка 5.5x125	⊖ шлиц	125	105
Диэлектр. отвертка PH1x80	⊕ крест	80	105
Диэлектр. отвертка PH2x100	⊕ крест	100	110
Диэлектр. отвертка PZ1x80	⊕ позидрив	80	105
Диэлектр. отвертка PZ2x100	⊕ позидрив	100	110

“Шлиц, крест и позидрив быстрый выбор благодаря маркировке на торце рукоятки.”



Литая маркировка профиля на торце рукоятки

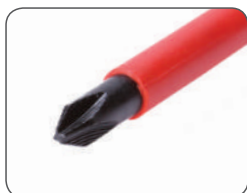

Засечки от соскальзывания на профиле «Phillips»



Диэлектрический ручной инструмент, серия «ПРОФИ»

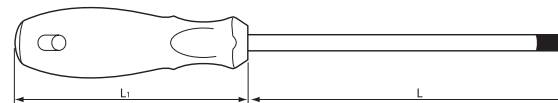

НИО-5505-Т (KBT)

набор торцевых диэлектрических отверток VDE с внутренним шестигранником, 5 шт., серия «ПРОФИ»

- Для работы под напряжением до 1000 В
- Самые популярные размеры торцевых ключей: 5.5/7/8/10/13 для гаек и болтов M3/M4/M5/M6/M8 соответственно
- Каждая отвертка прошла индивидуальное тестирование напряжением 10 кВ согласно DIN 60900
- Материал стержня: хром-молибденовая сталь
- Оптимальная передача осевого усилия
- Эргономичный дизайн рукояток обеспечивает максимальный комфорт при работе
- Анатомическая двухкомпонентная рукоятка
- Литая маркировка на торце рукояток

Состав набора	Профиль	L (мм)	L ₁ (мм)
Диэл. отвертка 5.5x125	⦿ шестигранник	125	110
Диэл. отвертка 7x125	⦿ шестигранник	125	110
Диэл. отвертка 8x125	⦿ шестигранник	125	110
Диэл. отвертка 10x125	⦿ шестигранник	125	110
Диэл. отвертка 13x125	⦿ шестигранник	125	120

“Гайки, головки болтов или что бы там ни было... Сервисное обслуживание без отключений.”



Литая маркировка «шестигранник» на торце рукоятки



Профиль с внутренним шестигранником



“Подтянуть ослабленное крепление наконечника? Для этого есть они.”



Диэлектрический ручной инструмент, серия «ПРОФИ»



“Каждая отвертка индивидуально протестирована напряжением 10 кВ согласно DIN 60900.”



НИО-1107 (КВТ)

диэлектрическая отвертка VDE со сменными битами, 7 шт., серия «ПРОФИ»

- Состав набора:
 - 1) диэлектрическая бита: шлиц 3.0 x 100
 - 2) диэлектрическая бита: шлиц 4.0 x 100
 - 3) диэлектрическая бита: шлиц 5.5 x 100
 - 4) диэлектрическая бита: шлиц 6.5 x 100
 - 5) диэлектрическая бита: PH 0 x 100
 - 6) диэлектрическая бита: PH 1 x 100
 - 7) диэлектрическая бита: PH 2 x 100
 - 8) диэлектрическая рукоятка для сменных бит
 - 9) вращающаяся насадка на биты для работ с электроникой
- Для работы под напряжением до 1000 В
- Материал стержня биты: хром-молибденовая сталь
- Вороненые намагнитченные наконечники
- Материал изоляции биты: полипропилен
- На каждой бите — маркировка типоразмера
- Вращающаяся насадка на биты позволяет использовать отвертку при проведении различных точных работ
- Двухкомпонентная рукоятка с мягкими вставками из термопластрезины
- Надежный поворотный механизм фиксации биты в рукоятке
- Упаковка: прочная раскладывающаяся сумка с широкой застежкой-липучкой и петлей под ремень для ношения на поясе
- Вес набора: 300 г



НИО-02Т (КВТ)

набор индикаторных отверток-тестеров, 2 шт.

- Состав набора:
 - отвертка индикаторная шлиц 3x40, длина 122 мм
 - отвертка индикаторная шлиц 3x60, длина 144 мм
- Определение наличия переменного напряжения от 100В до 500В
- Соответствуют международному стандарту по безопасности IEC1010-1 Standart CAT II 600V
- Клипса на каждом тестере для крепления к карману
- Корпус из прочного прозрачного пластика
- Упаковка: блистер
- Вес набора: 60 г



Диэлектрический ручной инструмент, серия «ПРОФИ»



“Полный профессиональный набор отверток с профилями «шлиц», PH, PZ и комбиком ключей для электрошкафов.”

НИО-1113 (КВТ)

диэлектрическая отвертка VDE со сменными битами, 13 шт., серия «ПРОФИ»

- Состав набора:
 - 1) диэлектрическая бита: шлиц 2.5 x 100
 - 2) диэлектрическая бита: шлиц 4.0 x 100
 - 3) диэлектрическая бита: шлиц 5.5 x 100
 - 4) диэлектрическая бита: шлиц 6.5 x 100
 - 5) диэлектрическая бита: PH 1 x 100
 - 6) диэлектрическая бита: PH 2 x 100
 - 7) диэлектрическая бита: PZ 1 x 100
 - 8) диэлектрическая бита: PZ 2 x 100
 - 9) тестер напряжения 110–250 В
 - 10) диэлектр. ключ для электрошкафов: 6 x 47
 - 11) диэлектр. ключ для электрошкафов: 8 x 47
 - 12) диэлектр. ключ для электрошкафов: 9 x 47
 - 13) диэлектр. ключ для электрошкафов: 5.3 x 47
 - 14) диэлектрическая рукоятка для сменных бит
 - 15) вращающаяся насадка на биты для работ с электроникой
- Для работы под напряжением до 1000 В
- Материал стержня биты: хром-молибденовая сталь
- Вороненые намагнитченные наконечники
- Материал изоляции биты: полипропилен
- На каждой бите — маркировка типоразмера
- Двухкомпонентная рукоятка с мягкими вставками из термопластрезины
- Надежный поворотный механизм фиксации биты в рукоятке
- Упаковка: прочная раскладывающаяся сумка с широкой застежкой-липучкой и петлей под ремень для ношения на поясе
- Вес набора: 500 г



Профили ключей для электрошкафов



GP-195 (КВТ)

пассатижи диэлектрические из полимерного материала

- Для работы под напряжением до 1000 В
- Материал: пластик, усиленный стекловолокном
- Отсутствие наружных металлических деталей и компонентов
- Полностью изолированная пластмассовая конструкция, исключая риск короткого замыкания
- Специальные упоры на рукоятках обеспечивают защиту от соскальзывания
- Легкие и прочные
- Вес: 80 г
- Длина: 195 мм





Диэлектрический ручной инструмент, серия «СЛИМ»

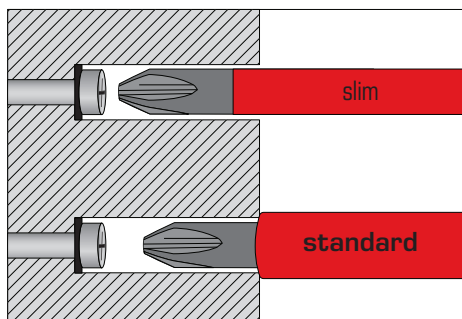
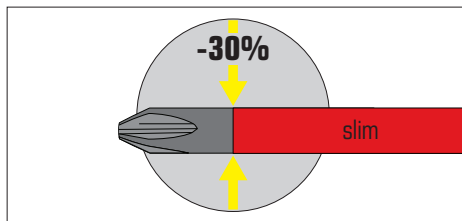

Каждый профессиональный электрик знает, что безопасность является приоритетом номер один при выполнении работ. Однако при всех принятых мерах предосторожности даже самый опытный мастер не застрахован от опасности. Большинство повреждений от электрического тока происходит, когда предполагается, что линия отключена, но фактически находится под напряжением, или когда электрик не предпринимает необходимые меры безопасности, в частности пользуется неисправным или неподходящим инструментом.

Хотя старая поговорка гласит: «Хороший рабочий никогда не винит свои инструменты», это не относится к профессиям электротехники. Электрик ежедневно доверяет инструментам свою жизнь, так как часто это единственное, что стоит между ним и опасным напряжением.

Инструмент, сертифицированный по стандарту Verband Der Elektrotechnik (VDE) гарантирует защиту от поражения электрическим током напряжением до 1000 В. Каждый такой инструмент проходит индивидуальное тестирование напряжением 10 000 В. Использование инструментов, протестированных по стандарту VDE, снижает риск получения травм и повреждения электрических цепей.

В последнее время появилось большое количество современного оборудования с глубоко утопленными в корпусе винтами, монтаж которых обычной диэлектрической отверткой невозможен, так как выступающая изоляция стержня отвертки упирается в края посадочного отверстия и жало отвертки не доходит до винта. Согласно правилам, использование обычных отверток при монтаже подобного оборудования недопустимо в принципе.

Для монтажа такого оборудования были разработаны специальные отвертки серии «СЛИМ» с зауженным диаметром стержня. Диэлектрическая изоляция отверток «СЛИМ» (КВТ) интегрирована в сам стержень и не превышает диаметра жала отвертки. В результате, диаметр изолированной части стержня уменьшается до 30% в сравнении с обычными диэлектрическими отвертками, что обеспечивает доступ к глубоко расположенным винтам с узким посадочным отверстием.

В серии «СЛИМ» (КВТ) представлен широкий ряд диэлектрических отверток с различными профилями в наборах и поштучно. Помимо обычных СЛИМ-отверток в ассортименте «КВТ» присутствуют четыре набора со сменными диэлектрическими СЛИМ-битами.

Тонкие стержни из хром-молибденовой стали высшего качества отверток серии «СЛИМ» обеспечивают исключительную прочность, долговечность и легкий доступ к утопленным винтам и крепежам.

Эргономичные двухкомпонентные рукоятки отверток со вставками из мягкой термопластмассы обеспечивают оптимальный комфорт при захвате и работе. На торце каждой рукоятки нанесена маркировка профиля для легкой идентификации. Специальная форма рукоятки предотвращает скатывание отвертки с наклонных поверхностей, при этом рукоятка имеет отверстие для подвешивания.



Диэлектрический ручной инструмент, серия «СЛИМ»



Диэлектрические отвертки VDE, поштучно серия «СЛИМ» (КВТ)

- Для работы под напряжением до 1000 В
- Каждая отвертка прошла индивидуальное тестирование напряжением 10 кВ согласно DIN 60900
- Утопленная в лезвие отвертки изоляция делает возможным монтаж винтов с глубокой посадкой
- Материал стержня: хром-молибденовая сталь
- Намагнитенные наконечники
- Материал изоляции стержня: полипропилен
- На каждой отвертке – маркировка типоразмера
- Двухкомпонентная рукоятка с мягкими вставками из термопластмассы
- Специальная форма рукоятки с защитой от скатывания и отверстием для подвешивания
- Литая нестирающаяся маркировка на торце рукояток с обозначением типов профилей
- Упаковка: пластмассовый холдер

“Последние мировые тренды: диэлектрическая изоляция, интегрированная в стержень отвертки. Серия «СЛИМ» КВТ.”

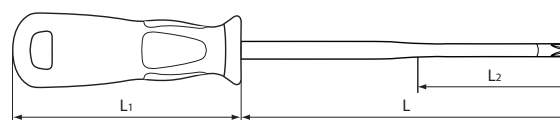

Модель отвертки «СЛИМ»	Профиль	L (мм)	L1 (мм)	L2 (мм)
Диэлектрическая отвертка с изоляцией СЛИМ 3.5x100	шлиц	100	98	50
Диэлектрическая отвертка с изоляцией СЛИМ 4.0x100	шлиц	100	98	50
Диэлектрическая отвертка с изоляцией СЛИМ 5.5x125	шлиц	125	105	50
Диэлектрическая отвертка с изоляцией СЛИМ 6.5x150	шлиц	150	110	50
Диэлектрическая отвертка с изоляцией СЛИМ PH1x80	крест	80	105	50
Диэлектрическая отвертка с изоляцией СЛИМ PH2x100	крест	100	110	50
Диэлектрическая отвертка с изоляцией СЛИМ PZ1x80	позидрив	80	105	50
Диэлектрическая отвертка с изоляцией СЛИМ PZ2x100	позидрив	100	110	50
Диэлектрическая отвертка с изоляцией СЛИМ PH/FL1x80	плюс-минус	80	105	50
Диэлектрическая отвертка с изоляцией СЛИМ PH/FL2x100	плюс-минус	100	110	50
Диэлектрическая отвертка с изоляцией СЛИМ PZ/FL1x80	плюс-минус	80	105	50
Диэлектрическая отвертка с изоляцией СЛИМ PZ/FL2x100	плюс-минус	100	110	50



НИО-3302 (KBT)

набор диэлектрических отверток VDE, с профилями шлиц и крест, 2 шт., серия «СЛИМ»

- Для работы под напряжением до 1000 В
- Каждая отвертка прошла индивидуальное тестирование напряжением 10 кВ согласно DIN 60900
- Утопленная в лезвие отвертки изоляция делает возможным монтаж винтов с глубокой посадкой
- Материал стержня: хром-молибденовая сталь
- Магнитные вороненные наконечники
- Материал изоляции стержня: полипропилен
- На каждой отвертке – маркировка типоразмера
- Двухкомпонентная рукоятка с мягкими вставками из термопластрезины
- Специальная форма рукоятки с защитой от скатывания и отверстием для подвешивания
- Литая нестирающаяся маркировка на торце рукояток с обозначением типов профилей
- Упаковка: блистер

Набор отверток «СЛИМ»	Профиль	L (мм)	L1 (мм)
Диэл. отвертка 4.0x100	шлиц	100	98
Диэл. отвертка PH2x100	крест	100	110



НИО-3302 PZ-FL (KBT)

набор диэлектрических отверток VDE, с профилями плюс-минус, 2 шт., серия «СЛИМ»

- Для работы под напряжением до 1000 В
- Каждая отвертка прошла индивидуальное тестирование напряжением 10 кВ согласно DIN 60900
- Утопленная в лезвие отвертки изоляция делает возможным монтаж винтов с глубокой посадкой
- Материал стержня: хром-молибденовая сталь
- Магнитные вороненные наконечники с серебристым покрытием
- Материал изоляции стержня: полипропилен
- На каждой отвертке – маркировка типоразмера
- Двухкомпонентная рукоятка с мягкими вставками из термопластрезины
- Специальная форма рукоятки с защитой от скатывания и отверстием для подвешивания
- Литая нестирающаяся маркировка на торце рукояток с обозначением типов профилей
- Упаковка: блистер

Набор отверток «СЛИМ»	Профиль	L (мм)	L1 (мм)
Диэл. отвертка PZ/FL1x80	плюс-минус	80	105
Диэл. отвертка PZ/FL2x100	плюс-минус	100	110



НИО-3305 (KBT)

набор диэлектрических отверток VDE, с профилями шлиц и крест, 5 шт., серия «СЛИМ»

- Для работы под напряжением до 1000 В
- Каждая отвертка прошла индивидуальное тестирование напряжением 10 кВ согласно DIN 60900
- Утопленная в лезвие отвертки изоляция делает возможным монтаж винтов с глубокой посадкой
- Материал стержня: хром-молибденовая сталь
- Магнитные вороненные наконечники
- Материал изоляции стержня: полипропилен
- На каждой отвертке – маркировка типоразмера
- Двухкомпонентная рукоятка с мягкими вставками из термопластрезины
- Специальная форма рукоятки с защитой от скатывания и отверстием для подвешивания
- Литая нестирающаяся маркировка на торце рукояток с обозначением типов профилей
- Упаковка: блистер

Набор отверток «СЛИМ»	Профиль	L (мм)	L1 (мм)
Диэл. отвертка 3.5x100	шлиц	100	98
Диэл. отвертка 4.0x100	шлиц	100	98
Диэл. отвертка 5.5x125	шлиц	125	105
Диэл. отвертка PH1x80	крест	80	105
Диэл. отвертка PH2x100	крест	100	110



Диэлектрическая рукоятка VDE под диэлектрические биты серии «СЛИМ» (KBT)

- Для работы под напряжением до 1000 В
- Каждая рукоятка прошла индивидуальное тестирование напряжением 10 кВ согласно DIN 60900
- Запатентованный замковый механизм для фиксации диэлектрических бит
- Двухкомпонентная рукоятка с мягкими вставками из термопластрезины
- Специальная форма рукоятки с защитой от скатывания и отверстием для подвешивания
- Совместимость: диэлектрические биты серии «СЛИМ» (KBT)
- Упаковка: блистер

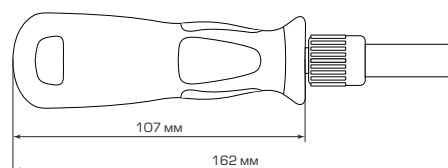

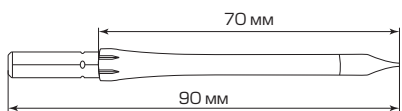

Диэлектрические биты VDE, поштучно, серия «СЛИМ» (КВТ)

- Для работы под напряжением до 1000 В
- Каждая бита прошла индивидуальное тестирование напряжением 10 кВ согласно DIN 60900
- Утопленная в лезвие биты изоляция делает возможным монтаж винтов с глубокой посадкой
- Материал стержня: хром-молибденовая сталь
- Материал изоляции стержня: полипропилен
- На каждой бите — маркировка типоразмера
- Упаковка: блистер

Диэлектрические биты «СЛИМ»	Профиль	L (мм)	L1 (мм)
Диэлектр. СЛИМ бита 3.5x70	шлиц	90	70
Диэлектр. СЛИМ бита 4.0x70	шлиц	90	70
Диэлектр. СЛИМ бита 5.5x70	шлиц	90	70
Диэлектр. СЛИМ бита PH1x70	крест	90	70
Диэлектр. СЛИМ бита PH2x70	крест	90	70
Диэлектр. СЛИМ бита PZ1x70	позидрив	90	70
Диэлектр. СЛИМ бита PZ2x70	позидрив	90	70
Диэлектр. СЛИМ бита PZ/FL1x70	плюс-минус	90	70
Диэлектр. СЛИМ бита PZ/FL2x70	плюс-минус	90	70

НИО-2208 (КВТ)

диэлектрическая динамометрическая отвертка VDE со сменными битами, 8 шт., серия «СЛИМ»

- Для работы под напряжением до 1000 В
- Состав набора:
 - 1) диэлектр. бита: шлиц 3.0 x 70; max 0.6 Нм
 - 2) диэлектр. бита: СЛИМ шлиц 4.0 x 70; max 2.5 Нм
 - 3) диэлектр. бита: СЛИМ шлиц 5.5 x 70; max 5.5 Нм
 - 4) диэлектр. бита: СЛИМ шлиц 6.0 x 70; max 5.5 Нм
 - 5) диэлектр. бита: СЛИМ PH1 x 70; max 3.8 Нм
 - 6) диэлектр. бита: СЛИМ PH2 x 70; max 5.5 Нм
 - 7) диэлектр. бита: СЛИМ PZ1 x 70; max 3.8 Нм
 - 8) диэлектр. бита: СЛИМ PZ2 x 70; max 5.5 Нм
 - 9) диэлектр. динамометрическая рукоятка для сменных отверток
 - 10) ключ для настройки усилия
- Регулируемое усилие крутящего момента: 1–6 Нм. Щелчок при достижении установленного значения
- Утопленная в лезвие отвертки СЛИМ изоляция делает возможным монтаж винтов с глубокой посадкой
- Материал стержня: хром-молибденовая сталь
- Намагнитенные наконечники
- Материал изоляции стержня: полипропилен
- Двухкомпонентная рукоятка с мягкими вставками
- Надежный поворотный механизм фиксации стержня в рукоятке
- Упаковка: прочная раскладывающаяся сумка с широкой застежкой-липучкой и петлей под ремень для ношения на поясе
- Вес набора: 462 г



НИО-3308 (КВТ)

диэлектрическая отвертка VDE со сменными битами, 8 шт., серия «СЛИМ»

- Для работы под напряжением до 1000 В
- Состав набора:
 - 1) диэлектр. бита: шлиц 3.0 x 70
 - 2) диэлектр. бита: СЛИМ шлиц 4.0 x 70
 - 3) диэлектр. бита: СЛИМ шлиц 5.5 x 70
 - 4) диэлектр. бита: СЛИМ шлиц 6.0 x 70
 - 5) диэлектр. бита: СЛИМ PH1 x 70
 - 6) диэлектр. бита: СЛИМ PH2 x 70
 - 7) диэлектр. бита: СЛИМ PZ1 x 70
 - 8) диэлектр. бита: СЛИМ PZ2 x 70
 - 9) диэлектр. рукоятка для сменных отверток
- Утопленная в лезвие отвертки изоляция делает возможным монтаж винтов с глубокой посадкой
- Материал стержня биты: хром-молибденовая сталь
- Вороненые намагнитенные наконечники
- Материал изоляции биты: полипропилен
- На каждой бите — маркировка типоразмера
- Двухкомпонентная рукоятка с мягкими вставками из термопластрезины
- Надежный поворотный механизм фиксации биты в рукоятке
- Упаковка: прочная раскладывающаяся сумка с широкой застежкой-липучкой и петлей под ремень
- Вес набора: 245 г



НИО-3312 (КВТ)

профессиональный набор диэлектрического инструмента электрика, 13 предметов, серия «СЛИМ»

- Для работы под напряжением до 1000 В
- Состав набора:
 - 1) диэлектрические бокорезы 160 мм
 - 2) диэлектрические пассатижи 180 мм
 - 3) диэлектрические длинногубцы 200 мм
 - 4) диэлектр. бита: шлиц 3.0 x 70
 - 5) диэлектр. бита: СЛИМ шлиц 4.0 x 70
 - 6) диэлектр. бита: СЛИМ шлиц 5.5 x 70
 - 7) диэлектр. бита: СЛИМ шлиц 6.0 x 70
 - 8) диэлектр. бита: СЛИМ PH1 x 70
 - 9) диэлектр. бита: СЛИМ PH2 x 70
 - 10) диэлектр. бита: СЛИМ PZ1 x 70
 - 11) диэлектр. бита: СЛИМ PZ2 x 70
 - 12) тестер напряжения 110–250 В
 - 13) диэлектр. рукоятка для сменных бит
- Изоляция, утопленная в жало отвертки, делает возможным монтаж винтов с глубокой посадкой
- Материал стержня биты: хром-молибденовая сталь
- Вороненые намагнитенные наконечники
- На каждой бите — маркировка типоразмера
- Материал изоляции: полипропилен и термопластрезина
- Упаковка: прочный тканевый кофр на молнии
- Габариты упаковки: 325x190x60 мм
- Вес набора: 1.26 кг





Диэлектрический ручной инструмент, серия «ПРОФИ»



НИО-5510 (КВТ)

диэлектрическая отвертка VDE со сменными битами, 10 шт., серия «ПРОФИ»

- Состав набора:
 - 1) биты шлиц: SL4, SL5, SL6, SL7
 - 2) биты PH: PH1, PH2, PH3
 - 3) биты PZ: PZ1, PZ2, PZ3
 - 4) диэлектрическая отвертка с длиной стержня 125 мм
- Для работы под напряжением до 1000 В
- Материал бит: хром-молибденовая сталь
- Намагнитенный держатель бит с дополнительной пружинной фиксацией
- Анатомическая двухкомпонентная рукоятка
- Оптимальная передача осевого усилия
- Эргономичный дизайн рукоятки обеспечивает максимальный комфорт при работе
- Вставки из мягкого прорезиненного материала предотвращают проскальзывание отвертки в руке и обеспечивают максимальный крутящий момент
- Специальная форма рукояток с защитой от скатывания с наклонной поверхности
- Упаковка: пластиковый кейс
- Вес набора: 220 г

НИО-07 мини (КВТ)

набор прецизионных диэлектрических отверток VDE, 7 шт., серия «ПРОФИ»

- Для работы под напряжением до 1000 В
- Каждая отвертка прошла индивидуальное тестирование напряжением 10 кВ согласно DIN 60900
- Материал стержня: хром-молибденовая сталь
- Вороненые намагнитенные наконечники
- Анатомическая двухкомпонентная рукоятка с вращающейся насадкой
- На каждой отвертке — маркировка типоразмера
- Эргономичный дизайн рукояток
- Вставки из мягкого прорезиненного материала предотвращают соскальзывание при работе
- Упаковка: пластиковый кейс
- Вес набора: 363 г



Состав набора	Профиль	L (мм)	L1 (мм)
Диэлектрическая отвертка 1.5x65	⊖ шлиц	65	100
Диэлектрическая отвертка 2x65	⊖ шлиц	65	100
Диэлектрическая отвертка 2.5x65	⊖ шлиц	65	100
Диэлектрическая отвертка 3x65	⊖ шлиц	65	100
Диэлектрическая отвертка PH00x65	⊕ крест	65	100
Диэлектрическая отвертка PH0x65	⊕ крест	65	100
Диэлектрическая отвертка PH1x65	⊕ крест	65	100



Диэлектрический ручной инструмент, серия «ПРОФИ»



НИО-4408 (КВТ)

диэлектрическая отвертка VDE со сменными битами, 8 шт., серия «ПРОФИ»

- Состав набора:
 - 1) диэлектрическая бита: ⊖ шлиц 3.0 x 100
 - 2) диэлектрическая бита: ⊖ шлиц 4.0 x 100
 - 3) диэлектрическая бита: ⊖ шлиц 5.5 x 100
 - 4) диэлектрическая бита: ⊕ PH 1 x 80
 - 5) диэлектрическая бита: ⊕ PH 2 x 100
 - 6) диэлектрическая бита: ⊕ PZ 1 x 80
 - 7) диэлектрическая бита: ⊕ PZ 2 x 100
 - 8) тестер напряжения 110–250 В
 - 9) диэлектрическая рукоятка для сменных бит
- Для работы под напряжением до 1000 В
- Материал стержня биты: хром-ванадиевая сталь
- Вороненые намагнитенные наконечники
- Материал изоляции биты: полипропилен
- На каждой бите — маркировка типоразмера
- Двухкомпонентная рукоятка с мягкими вставками из термoplastрезины
- Патентованный пружинный механизм фиксации биты в рукоятке
- Упаковка: прочная раскладывающаяся сумка с широкой застежкой-липучкой
- Вес набора: 340 г



НИО-4412 (КВТ)

диэлектрическая отвертка VDE со сменными битами, 12 шт., серия «ПРОФИ»

- Состав набора:
 - 1) диэлектрическая бита: ⊖ шлиц 3.0 x 100
 - 2) диэлектрическая бита: ⊖ шлиц 4.0 x 100
 - 3) диэлектрическая бита: ⊖ шлиц 5.5 x 100
 - 4) диэлектрическая бита: ⊖ шлиц 6.5 x 100
 - 5) диэлектрическая бита: ⊕ PH 1 x 80
 - 6) диэлектрическая бита: ⊕ PH 2 x 100
 - 7) диэлектрическая бита: ⊕ PZ 1 x 80
 - 8) диэлектрическая бита: ⊕ PZ 2 x 100
 - 9) диэлектрическая бита: ⊕ T10 x 100
 - 10) диэлектрическая бита: ⊕ T15 x 100
 - 11) диэлектрическая бита: ⊕ T20 x 100
 - 12) тестер напряжения 110–250 В
 - 13) диэлектрическая рукоятка для сменных бит
- Для работы под напряжением до 1000 В
- Материал стержня биты: хром-ванадиевая сталь
- Вороненые намагнитенные наконечники
- Материал изоляции биты: полипропилен
- На каждой бите — маркировка типоразмера
- Двухкомпонентная рукоятка с мягкими вставками из термoplastрезины
- Патентованный пружинный механизм фиксации биты в рукоятке
- Упаковка: пластиковый кейс
- Вес набора: 840 г
- Габариты кейса: 220x135x50 мм





Диэлектрический ручной инструмент, серия «ПРОФИ»



Диэлектрические отвертки VDE, поштучно серия «ПРОФИ» (КВТ)

- Для работ под напряжением до 1000 В
- Двухкомпонентные эргономичные рукоятки с мягкими прорезиненными вставками
- Маркировка на торце рукояток с обозначением типа профилей
- Специальная форма рукоятки, не позволяющая инструменту скатываться с наклонной поверхности
- Стержни из хром-ванадиевой стали
- Намагнитенные вороненые наконечники

Модель	Профиль	L (мм)	L1 (мм)
Диэлектр. отвертка 3x100	шлиц	100	88
Диэлектр. отвертка 4x100	шлиц	100	88
Диэлектр. отвертка 5.5x125	шлиц	125	100
Диэлектр. отвертка PH1x80	крест	80	100
Диэлектр. отвертка PH2x100	крест	100	110
Диэлектр. отвертка PZ1x80	позидрив	80	100
Диэлектр. отвертка PZ2x100	позидрив	100	110

Упаковка: пластмассовый холдер



“4 набора диэлектрических отверток серии «ПРОФИ» в кофрах с прозрачной крышкой.”

“Обновленная серия отверток «ПРОФИ» с комфортными эргономичными рукоятками.”

НИО (КВТ)

наборы диэлектрических отверток VDE, серия «ПРОФИ»

- Для работ под напряжением до 1000 В
- Двухкомпонентные эргономичные рукоятки с мягкими прорезиненными вставками
- Маркировка на торце рукояток с обозначением типа профилей
- Специальная форма рукояток, не позволяющая инструменту скатываться с наклонной поверхности
- Стержни из хром-ванадиевой стали
- Намагнитенные вороненые наконечники
- Упаковка: кофры на молнии с прозрачной крышкой

Состав наборов	Наборы НИО			
	06	07	08	09
Диэл. отвертка 2.5x75	•	•	•	•
Диэл. отвертка 4x100	•	•	•	•
Диэл. отвертка 5.5x125	•	•	•	•
Диэл. отвертка 6.5x150		•	•	•
Диэл. отвертка PH0x60			•	•
Диэл. отвертка PH1x80	•		•	•
Диэл. отвертка PH2x100	•		•	•
Диэл. отвертка PZ1x80		•		•
Диэл. отвертка PZ2x100		•		•
Отвертка-индикатор	•	•	•	•
Всего количество предметов (шт.)	6	7	8	9



Наборы диэлектрического инструмента



НИЭ-01 (КВТ)

набор инструментов электрика, 10 предметов

- Состав набора:
 - 1) пресс-клещи СТК-01
 - 2) стриппер WS-04B
 - 3) стриппер KC-25
 - 4) диэлектрические ножницы НКИ-16
 - 5) нож монтерский диэлектрический НМИ-02
 - 6) пассатижи диэлектр. «Стандарт» 180 мм
 - 7) бокорезы диэлектр. «Стандарт» 160 мм
 - 8) длинногубцы диэлектр. «Стандарт» 200 мм
 - 9) переставные клещи диэлектр. «Стандарт» 250 мм
 - 10) набор диэлектр. отверток «Профи» НИО-08
 - 11) сумка электромонтажника С-01
- Предназначен для как для профессиональных электриков, так и для домашнего использования, идеально подходит для проведения всех видов электромонтажных работ
- Прочная сумка с резиновым дном и большим количеством отделений. Ремень с мягким наплечником
- Вес набора с сумкой: 5.40 кг
- Габариты сумки: 430x320x230 мм



НИЭ-02 (КВТ)

набор инструментов электрика, 5 предметов

- Состав набора:
 - 1) набор диэлектр. инструмента «Стандарт» НИИ-01
 - 2) стриппер WS-04A
 - 3) нож монтерский диэлектрический НМИ-02
 - 4) переставные клещи диэлектр. «Стандарт» 250 мм
 - 5) мультиметр MAS-830B
 - 6) сумка электромонтажника С-03
- Для работ под напряжением до 1000 В
- Прочная сумка с большим количеством отделений и наплечным ремнем
- Вес набора с сумкой: 3.00 кг
- Габариты сумки: 300x170x220 мм



НИЭ-03 (КВТ)

набор инструментов «Щитовик» малый, 6 предметов

- Состав набора:
 - 1) пресс-клещи СТК-01
 - 2) пресс-клещи ПКВк-10
 - 3) набор диэлектрического инструмента НИИ-09
 - 4) стриппер WS-04A
 - 5) нож монтерский НМ-01
 - 6) втулочные наконечники НШВИ, набор № 5
 - 7) сумка электромонтажника С-03
- Прочная сумка с наплечным ремнем
- Вес набора с сумкой: 3.50 кг
- Габариты сумки: 300x170x220 мм





Наборы диэлектрического инструмента

“Каждый инструмент в наборе индивидуально протестирован на напряжение 10 000 В.”

“Универсальный набор диэлектрического инструмента, включающий ШГИ, отвертки, гаечные ключи, мультиметр и бесконтактный тестер напряжения.”

НИЭ-04 (КВТ)

набор электромонтажника «1000 вольт»,
18 предметов

- Состав набора:
 - 1) ножницы диэлектрические универсальные НИУ-01
 - 2) ножницы диэлектрические НКи-16
 - 3-4) нож диэлектрический НМИ-01 и НМИ-02
 - 5) набор диэлектрических отверток НИО-5502
 - 6) набор диэлектрических отверток НИО-5507
 - 7) набор торцевых диэлектр. отверток НИО-5505-Т
 - 8) набор диэлектрических ключей НИИ-06
 - 9-10) пассатижи диэлектр. «Стандарт» 160 и 180 мм
 - 11) длинногубцы диэлектр. «Стандарт» 200 мм
 - 12) бокорезы диэлектр. «Стандарт» 180 мм
 - 13) стриппер диэлектр. «Стандарт» 160 мм
 - 14) круглогубцы диэлектр. «Стандарт» 160 мм
 - 15) переставные клещи диэлектр. «Стандарт» 250 мм
 - 16) мультиметр цифровой MAS 830В
 - 17) бесконтактный детектор напряжения MS 8902A
 - 18) сумка электромонтажника С-01
- Прочная сумка с резиновым дном и большим количеством отделений
- Ремень с мягким наплечником
- Вес набора с сумкой: 7.00 кг
- Габариты: 430x320x230 мм



**Инструмент для работ
с электротехническими шинами**





Инструмент для работ с электротехническими шинами, серия «NEO»



ШПР-150 NEO (KBT)

пресс для резки электротехнических шин, серия «NEO»

- Максимальная ширина шины: 150 мм
- Максимальная толщина шины:
 - медная / алюминиевая: 10 мм
 - стальная: 6 мм
- Тип лезвий: прямой, гильотинный
- Возможность стационарного крепления пресса к рабочему столу
- Удобные рукоятки для переноски
- Рез шины без замятий и заусенцев
- Предназначен для поперечной резки шин
- Максимальное усилие: 20 т
- Вес инструмента: 27.00 кг
- Упаковка: прочный пластиковый кейс
- Габариты упаковки: 445x215x385 мм
- Совместимость: любые гидравлические насосы «KBT» с объемом рабочей жидкости не менее 0.60 л

“Новая аутентичная линейка гидравлических инструментов для шинообработки серии «NEO» (KBT).“

“Шинорезы KBT серии «NEO». Гильотинная резка шин шириной до 150 мм прямыми и V-образными лезвиями.“

ШПР-150V NEO (KBT)

пресс для резки электротехнических шин с V-образным лезвием, серия «NEO»

- Максимальная ширина шины: 150 мм
- Максимальная толщина шины:
 - медная / алюминиевая: 10 мм
 - стальная: 6 мм
- Тип лезвий: V-образный, гильотинный с высечкой
- Возможность стационарного крепления пресса к рабочему столу
- Рез шины без замятий и заусенцев
- После резки шины образуется высечка шириной 9 мм
- Самоцентрирующаяся конструкция ножа
- Предназначен для поперечной резки шин
- После резки шина не требует дополнительной обработки
- Максимальное усилие: 20 т
- Легче аналогичных моделей
- Вес инструмента: 28.70 кг
- Упаковка: прочный пластиковый кейс
- Габариты упаковки: 420x360x195 мм
- Совместимость: любые гидравлические насосы «KBT» с объемом рабочей жидкости не менее 0.60 л



Инструмент для работ с электротехническими шинами, серия «NEO»



ШГ-150 NEO (KBT)

пресс для гибки электротехнических шин на плоскость, серия «NEO»

- Максимальная ширина шины: 150 мм
- Максимальная толщина шины:
 - медная / алюминиевая: 10 мм
 - стальная: 6 мм
- Минимальный угол гибки: 90°
- Профиль гибки: N-образный, L-образный
- Шкала индикации угла гибки
- Три сменных пуансона с радиусомгиба 6 / 8 / 16 мм
- Возможность стационарного крепления пресса
- Максимальное усилие: 16 т
- Вес инструмента: 17.30 кг
- Упаковка: прочный пластиковый кейс
- Габариты упаковки: 430x360x145 мм
- Совместимость: любые гидравлические насосы «KBT» с объемом рабочей жидкости не менее 0.60 л

“Конструкция и дизайн Харчевникова Д.В. и Кузнецова А.В., Электротехнический завод KBT.“

“Шиногибы KBT серии «NEO». Гибка шин под заданным углом. Любые профили: стандартные и на ребро.“



ШГР-125 NEO (KBT)

пресс для гибки электротехнических шин на ребро и на плоскость, серия «NEO»

- В комплекте:
 - пресс для гибки ШГР-125
 - профили для гибки на ребро, 6 шт: 4x40-80 / 5x40-80 / 6x40-80 / 8x80 / 10x100 / 12x125 мм
 - матрица для гибки на плоскость
 - 2 шпильки Ø10 и 18 мм
- Максимальная ширина шины: 125 мм
- Максимальная толщина шины:
 - медная / алюминиевая: 12 мм
 - стальная: 8 мм
- Минимальный угол гибки на ребро: 60°
- Минимальный угол гибки на плоскость: 90°
- Шкала индикации угла гибки
- Максимальное усилие: 25 т
- Колеса для перемещения инструмента
- Вес комплекта / инструмента: 90.00 / 75.00 кг
- Упаковка: деревянный ящик
- Габариты упаковки: 690x750(250)x240 мм
- Совместимость: любые гидравлические насосы «KBT» с объемом рабочей жидкости не менее 2.00 л





Инструмент для работ с электротехническими шинами, серия «NEO»



“Легкий, прочный и удобный пластмассовый кейс для обновленной версии ШД-95.”

ШД-95 NEO (КВТ)

пресс для перфорации электротехнических шин с лазерным указателем, серия «NEO»

- В комплекте:
 - пресс гидравлический ШД-95 NEO
 - вороток, съемник и 2 имбусовых ключа
 - лазерный указатель и комплект батареек AG13
 - ремкомплект уплотнительных колец
- Совместим с перфоформами МПШО (КВТ)
- Перфоформы для пресса ШД-95 NEO приобретаются отдельно из размерного ряда МПШО
- Толщина пробиваемого материала:
 - медная/алюминиевая шина: до 10 мм
 - стальной лист: до 6 мм
- Максимальное усилие: 31 т
- Максимальное расстояние от края шины до центра отверстия: 70 мм
- Пресс оборудован лазерным указателем для легкой и точной центровки шины при пробивке
- Не требует предварительного высверливания центровочного отверстия
- Возможность стационарного крепления пресса к рабочему столу
- Вес инструмента: 16.60 кг
- Упаковка: прочный пластиковый кейс
- Габариты упаковки: 430x160x365 мм
- Совместимость: любые гидравлические насосы «КВТ» с объемом рабочей жидкости не менее 0.60 л



“Первые отечественные шинодыры, оснащенные лазерной указкой!”

ШД-110 NEO (КВТ)

пресс для перфорации электротехнических шин, серия «NEO»

- В комплекте:
 - пресс гидравлический ШД-110 NEO
 - набор из 4 сменных перфоформ
 - имбусовый ключ
 - лазерный указатель и комплект батареек AG13
 - ремкомплект уплотнительных колец
- Ø пробиваемых отверстий (мм): 10.5/13.8/17.0/20.5
- Каждая перфоформа представлена комплектом: «пуансон – матрица»
- Толщина пробиваемого материала:
 - медная/алюминиевая шина: до 12 мм
 - стальной лист: до 8 мм
- Максимальное усилие: 35 т
- Максимальное расстояние от края шины до центра отверстия: 95 мм
- Не требует предварительного высверливания центровочного отверстия
- Возможность стационарного крепления пресса к рабочему столу
- Вес инструмента: 35.30 кг
- Габариты упаковки: 440x210x380 мм
- Совместимость: любые гидравлические насосы «КВТ» с объемом рабочей жидкости не менее 0.60 л

Инструмент для работ с электротехническими шинами, серия «NEO»



МПШО (КВТ)

штучные перфоформы для пробивки круглых и овальных отверстий в шинах, серия «NEO»

- Каждая перфоформа представлена комплектом: «пуансон – матрица»
- На каждую матрицу и пуансон нанесена лазерная маркировка размера
- Толщина пробиваемого материала:
 - медная/алюминиевая шина: до 10 мм
 - стальной лист: до 6 мм
- Упаковка: блистер
- Совместимость:
 - прессы гидравлические для перфорации электротехнических шин ШД-95 NEO

Модель	Отверстие под винт	Размер отверстия (мм)	Тип отверстия
МПШО-6	M6	6.6	○
МПШО-8	M8	8.8	○
МПШО-10	M10	10.5	○
МПШО-12	M12	13.8	○
МПШО-16	M16	17.0	○
МПШО-20	M20	20.5	○
МПШО-6x10	M6	6.5x10	○
МПШО-8x13	M8	8.5x13	○
МПШО-10x17	M10	11x17	○
МПШО-12x20	M12	13x20	○



“Круглые и овальные перфоформы для пробивки отверстий в шинах под винты M6-M20.”

ДР-01 (КВТ)

инструмент для резки DIN-реек, серия «NEO»

- Типоразмер рейки: TH 35 – 7.5 DIN 46277
- Профиль рейки: омега-тип
- Размер рейки: 35x7.5 мм
- Материал рейки: низкоуглеродистая сталь
- Рез: прямой
- Угол реза: 90°
- Направляющая для легкой подачи рейки
- Съемная линейка с подвижным ограничителем для настройки длины реза
- Диапазон измерения: 100–500 мм
- Легкость и быстрота операции
- Надежная и долговечная механика
- Складная конструкция
- Лезвие повышенной прочности
- Специальный профиль для DIN-рейки обеспечивает ровный рез без загибов и заусенцев
- Каркасная рамка с нескользкой площадкой для устойчивого положения инструмента при работе
- Вес: 4.40 кг
- Габариты: 520x150x120 мм
- Упаковка: стальной кейс
- Габариты кейса: 560x235x170 мм

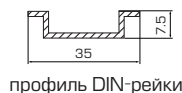

профиль DIN-рейки



“Самый популярный размер DIN-рейки в резаче от «КВТ».”





Инструмент для работ с электротехническими шинами, серия «NEO»

“Компактный передвижной стол с установленными модулями резки, гибки и перфорации шин серии «NEO» KBT.”

“Все агрегаты подключены к мощной электрогидравлической 5-литровой помпе ПМЭ-7050 (KBT).”

СШО NEO (KBT)

универсальный стол с комплектом шинообрабатывающего оборудования, серия «NEO»

- Предназначен для комплексной обработки электротехнических шин
- 3 в 1: гибка, резка и перфорация шин
- В комплекте:
 - рабочий стол 850x700x1200 мм
 - электрогидравлическая помпа ПМЭ-7050
 - пресс для гибки ШГ-150 NEO
 - пресс для резки ШР-150 NEO
 - пресс для перфорации ШД-95 NEO
 - набор из 6 сменных перфоформ $\varnothing 6.6/8.8/10.5/13.8/17.0/20.5$
- Максимальное давление: 700 бар (70 МПа)
- Производительность насоса:
 - 1 ступень – 2,2 л/мин
 - 2 ступень – 0,2 л/мин
- Объем маслобака: 5 л
- Механизм автоматического сброса давления (АСД)
- Поочередное функционирование прессов
- Все операции – нажатием ножной педали
- Напряжение: 230 В / 50 Гц
- Вес брутто/нетто: 200/160 кг
- Габариты упаковки: 1000x790x1350 мм



Профили перфорации



Круглый



Квадратный



Прямоугольный



Инструмент для пробивки отверстий





Инструмент для пробивки отверстий в стальных листах

“8 штатных матриц в комплекте вместо стандартных 6. Фирменный стиль «КВТ».”



ПГПО-60 (КВТ)

гидравлическая система с выносным прессом для пробивки отверстий в стальных листах

- В комплекте:
 - гидравлический пресс ППО-60
 - гидравлическая помпа ПМР-7003
 - рукав высокого давления длиной 1.3 м
 - набор из 8 сменных перфоформ
 - 2 резьбовые шпильки $\varnothing 11/20$ мм
 - 1 резьбовая шпилька $\varnothing 20$ мм
 - опорная втулка
 - ремкомплект (уплотнительные кольца)
 - прочный пластиковый кейс
- Диаметры перфоформ в комплекте (мм): 16.2/18.6/20.5/22.5/25.4/28.3/37.0/47.0
- Каждая перфоформа представлена парой «матрица – пуансон»
- Толщина стального листа (St 37): до 3 мм
- Максимальное усилие: 10 т
- Вес комплекта/инструмента: 8.90/5.60 кг
- Габариты кейса: 480x350x150 мм
- Совместимость с матрицами: МПО, НМПО-РГ, НМПО-МГ, НМПО-116



“Модели серии «60А» отличаются минимальным весом и габаритами. Высокопрочный алюминиевый сплав.”



ПГПО-60А (КВТ)

гидравлическая система с выносным алюминиевым прессом для пробивки отверстий в стальных листах

- В комплекте:
 - гидравлическая система ПГПО-60А
 - рукав высокого давления длиной 1.3 м
 - набор из 8 сменных перфоформ
 - 2 резьбовые шпильки $\varnothing 11/20$ мм
 - 1 резьбовая шпилька $\varnothing 20$ мм
 - опорная втулка
 - ремкомплект (уплотнительные кольца)
 - прочный пластиковый кейс
- Диаметры перфоформ в комплекте (мм): 16.2/18.6/20.5/22.5/25.4/28.3/37.0/47.0
- Каждая перфоформа представлена парой «матрица – пуансон»
- Толщина стального листа (St 37): до 3 мм
- Максимальное усилие: 5 т
- Вес комплекта/инструмента: 4.80/2.60 кг
- Габариты кейса: 445x300x95 мм
- Совместимость с матрицами: МПО, НМПО-РГ, НМПО-МГ, НМПО-116



Инструмент для пробивки отверстий в стальных листах

“В 2 раза легче классических инструментов со стальным корпусом!”



ПГРО-60А (КВТ)

пресс гидравлический ручной прямой алюминиевый для пробивки отверстий в стальных листах

- В комплекте:
 - гидравлический прямой пресс ПГРО-60А
 - набор из 8 сменных перфоформ
 - 2 резьбовые шпильки $\varnothing 11/20$ мм
 - 1 резьбовая шпилька $\varnothing 20$ мм
 - опорная втулка
 - ремкомплект (уплотнительные кольца)
 - прочный пластиковый кейс
- Диаметры перфоформ в комплекте (мм): 16.2/18.6/20.5/22.5/25.4/28.3/37.0/47.0
- Каждая перфоформа представлена парой «матрица – пуансон»
- Толщина стального листа (St 37): до 3 мм
- Максимальное усилие: 5 т
- Вес комплекта/инструмента: 4.00/1.80 кг
- Габариты кейса: 450x300x95 мм
- Совместимость с матрицами: МПО, НМПО-РГ, НМПО-МГ, НМПО-116



ПГРОу-60А (КВТ)

пресс гидравлический ручной угловой алюминиевый для пробивки отверстий в стальных листах

- В комплекте:
 - гидравлический угловой пресс ПГРОу-60А
 - набор из 8 сменных перфоформ
 - 2 резьбовые шпильки $\varnothing 11/20$ мм
 - 1 резьбовая шпилька $\varnothing 20$ мм
 - опорная втулка
 - ремкомплект (уплотнительные кольца)
 - прочный пластиковый кейс
- Диаметры перфоформ в комплекте (мм): 16.2/18.6/20.5/22.5/25.4/28.3/37.0/47.0
- Каждая перфоформа представлена парой «матрица – пуансон»
- Толщина стального листа (St 37): до 3 мм
- Поворот рабочей головы на 360°
- Максимальное усилие: 5 т
- Вес комплекта/инструмента: 4.40/2.10 кг
- Габариты кейса: 450x300x95 мм
- Совместимость с матрицами: МПО, НМПО-РГ, НМПО-МГ, НМПО-116



“В 2 раза быстрее аналогов от известных немецких производителей. Считайте количество качков!”



Инструмент для пробивки отверстий в стальных листах

Профессиональный инструмент KBT



ПГРОп-60А (КВТ)

пресс гидравлический ручной поворотный
алюминиевый для пробивки отверстий
в стальных листах

- В комплекте:
 - гидравлический поворотный пресс ПГРОп-60А
 - набор из 8 сменных перфоформ
 - 2 резьбовые шпильки $\varnothing 11/20$ мм
 - 1 резьбовая шпилька $\varnothing 20$ мм
 - опорная втулка
 - ремкомплект (уплотнительные кольца)
 - прочный пластиковый кейс
- Диаметры перфоформ в комплекте (мм): 16.2/18.6/20.5/22.5/25.4/28.3/37.0/47.0
- Каждая перфоформа представлена парой «матрица – пуансон»
- Толщина стального листа (St 37): до 3 мм
- Максимальное усилие: 5 т
- Вес комплекта/инструмента: 4.40/2.10 кг
- Габариты кейса: 450x300x95 мм
- Совместимость с матрицами: МПО, НМПО-РГ, НМПО-МГ, НМПО-116

ПГАПО-60А (КВТ)

пресс гидравлический аккумуляторный
поворотный алюминиевый
для пробивки отверстий в стальных листах

- В комплекте:
 - гидравлический поворотный пресс ПГАПО-60А
 - набор из 8 сменных перфоформ
 - 2 резьбовые шпильки $\varnothing 11/20$ мм
 - 1 резьбовая шпилька $\varnothing 20$ мм
 - опорная втулка
 - 2 аккумуляторные батареи: Li-Ion, 18 В/4Ач
 - зарядное устройство от сети 230 В
 - прочный пластиковый кейс
- Диаметры перфоформ в комплекте (мм): 16.2/18.6/20.5/22.5/25.4/28.3/37.0/47.0
- Каждая перфоформа представлена парой «матрица – пуансон»
- Толщина стального листа (St 37): до 2 мм
- Автоматический возврат штока после завершения операции
- Кнопка ручного сброса давления
- Светодиод для подсветки рабочей зоны
- Светодиод-индикатор заряда батареи
- Время пробивки: 6–8 сек.
- Максимальное усилие: 5 т
- Время зарядки аккумулятора: 120 мин.
- Вес аккумулятора: 0.58 кг
- Вес комплекта/инструмента: 8.55/2.45 кг
- Длина (со сложенной рабочей головой): 310 мм
- Габариты кейса: 490x400x130 мм
- Совместимость с матрицами: МПО, НМПО-РГ, НМПО-МГ, НМПО-116



Перфоформы для пробивки отверстий в стальных листах



Professional Tools KBT

МПО (КВТ)

штучные перфоформы для пробивки
квадратных и прямоугольных отверстий

- Каждая перфоформа представляет комплект: матрица – пуансон – резьбовая шпилька – прижимная втулка
- Совместимость с прессами: ПГПО-60, ПГПО-60А, ПГРО-60А, ПГРОп-60А, ПГРОу-60А, ПГАПО-60А

Модель	Размер отверстия (мм)	Форма отверстия	Макс. толщина листа (мм)
МПО-22x22	22.2x22.2	□	3
МПО-25x25	25.4x25.4	□	3
МПО-46x46	46x46	□	3
МПО-50x50	50.8x50.8	□	3
МПО-68x68	68x68	□	3
МПО-72x72	72x72	□	3
МПО-80x80	80x80	□	2
МПО-92x92	92x92	□	2
МПО-138x138	138x138	□	1.5
МПО-22x30	22x30	□	3
МПО-46x55	46x55	□	3
МПО-46x72	46x72	□	3
МПО-46x90	46x90	□	3



“Изготовление круглых, квадратных и прямоугольных перфоформ по геометрии заказчика.”

МПО (КВТ)

штучные перфоформы для пробивки
круглых отверстий

- Каждая перфоформа представлена парой: матрица – пуансон
- Толщина стального листа (St 37): до 3 мм
- Совместимость с прессами: ПГПО-60, ПГПО-60А, ПГРО-60А, ПГРОп-60А, ПГРОу-60А, ПГАПО-60А

Модель	Диаметр отверстия (мм)	Совместимость с кабельными вводами	
		МГ	РГ
МПО-16.2	16.2	M16	9
МПО-18.6	18.6	–	11
МПО-20.5	20.5	M20	13.5
МПО-22.5	22.5	–	16
МПО-25.4	25.4	M25	19
МПО-28.3	28.3	–	21
МПО-30.5	30.5	–	24
МПО-32.5	32.5	M32	–
МПО-37.0	37.0	–	29
МПО-40.5	40.5	M40	–
МПО-47.0	47.0	–	36
МПО-50.5	50.5	M50	–
МПО-54.2	54.2	–	42
МПО-60.0	60.0	–	48
МПО-64.0	64.0	M63	–



“15 самых популярных перфоформ для пробивки отверстий под кабельные вводы стандарта РГ и МГ.”

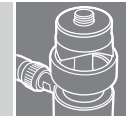



Перфоформы для пробивки отверстий в стальных листах



НМПО-РГ (КВТ)

набор перфоформ для монтажа кабельных вводов серии РГ

- Состав набора:
 - 8 круглых перфоформ для пробивки (мм): 18.6/20.5/22.5/28.3/37.0/47.0/54.2/60.0
 - 2 резьбовые шпильки \varnothing 11/20 и \varnothing 20 мм
 - опорная втулка
- Толщина стального листа (St 37): до 3 мм
- Пробивка отверстий под кабельные вводы РГ: 11/13.5/16/21/29/36/42/48
- Каждая перфоформа представлена парой: «матрица – пуансон»
- Упаковка: прочный пластиковый кейс
- Совместимость с прессами: ПГПО-60, ПГПО-60А, ПГРО-60А, ПГРОп-60А, ПГРОу-60А, ПГАПО-60А



НМПО-МГ (КВТ)

набор перфоформ для монтажа кабельных вводов серии МГ

- Состав набора:
 - 7 круглых перфоформ для пробивки (мм): 16.2/20.5/25.4/32.5/40.5/50.5/64.0
 - 2 резьбовые шпильки \varnothing 11/20 и \varnothing 20 мм
 - опорная втулка
- Толщина стального листа (St 37): до 3 мм
- Пробивка отверстий под кабельные вводы МГ: 16/20/25/32/40/50/63
- Каждая перфоформа представлена парой: матрица – пуансон
- Упаковка: прочный пластиковый кейс
- Совместимость с прессами: ПГПО-60, ПГПО-60А, ПГРО-60А, ПГРОп-60А, ПГРОу-60А, ПГАПО-60А



НМПО-116 (КВТ)

набор из 4 перфоформ для пробивки отверстий больших диаметров

- Состав набора:
 - 4 круглые перфоформы
 - резьбовая шпилька \varnothing 20 мм
 - опорная втулка
- Диаметр пробиваемых отверстий (мм): 76.1/88.9/102.8/115.5
- Толщина стального листа (St 37): до 3 мм
- Каждая перфоформа представлена парой: «матрица – пуансон»
- Упаковка: прочный пластиковый кейс
- Совместимость с прессами: ПГПО-60, ПГПО-60А, ПГРО-60А, ПГРОп-60А, ПГРОу-60А, ПГАПО-60А

Приводы



Ручной



Ножной



Электрический



Аккумуляторный



Бензиновый

Гидравлические насосы



KVBT MMH-7012-KBT
Помпа гидравлическая





ПМР-7003 (КВТ)
помпа гидравлическая ручная

- В комплекте:
 - гидравлическая помпа ПМР-7003
 - рукав высокого давления длиной 1.3 м
 - стальной кейс 570x380x230 мм
- Материал корпуса и маслобака: сталь
- Объем маслобака: 0.3 л
- Максимальное давление: 700 бар (70 МПа)
- Клапан ручного сброса давления
- Усовершенствованная конструкция концевых муфт, предохраняющих РВД от излома
- Самая легкая и малогабаритная из помп «КВТ»
- Вес инструмента: 3.60 кг
- Вес комплекта: 7.00 кг



“Легкая и миниатюрная ручная гидравлическая помпа с компактными габаритами.”

Технические характеристики гидравлических насосов «КВТ»

Модель	Объем масла (л)	Привод	Принцип действия	АСД	Производительность (см³/мин)		Вес (кг)		Габариты упаковки (см)
					1-я ступень	2-я ступень	инструмента	комплекта	
ПМР-7003	0.3	ручной	односторонний	нет	-	1.2*	3.6	7.0	32x10x11
ПМР-7004	0.4	ручной	односторонний	есть	9.8*	1.9*	4.6	9.0	60x16x14
ПМА-7005	0.5	электрический	односторонний	есть	12.10	140	4.7	10.6	60x40x13
ПМР-7009А	0.9	ручной	односторонний	есть	13.5*	2.5*	5.6	10.5	79x36x22
ПМР-7010	1.0	ручной	односторонний	есть	13.5*	2.5*	9.8	15.9	63x19x19
ПМР-7020	2.0	ручной	односторонний	есть	13.5*	2.5*	12.3	18.8	71x19x18
ПМР-7020-К2	2.0	ручной	двухсторонний	есть	16.0*	2.5*	16.3	24.4	80x20x20
ПМН-7008	0.8	ножной	односторонний	есть	13.5*	2.5*	12.0	18.6	66x21x20
ПМН-7012	1.2	ножной	односторонний	есть	30.0*	4.5*	16.2	24.4	76x25x20
ПМН-7012А	1.2	ножной	односторонний	есть	30.0*	4.5*	8.0	12.3	79x36x22
ПМН-7012VA	1.2	ножной	односторонний	есть	30.0*	4.5*	8.0	12.5	79x36x22
ПМЭ-7020	2.0	электрический	односторонний	есть	2800	650	15.6	18.6	43x39x25
ПМЭ-7020У	2.0	электрический	односторонний	есть	2800	650	16.0	19.0	43x39x25
ПМЭ-7050	5.0	электрический	односторонний	есть	2800	500	27.9	32.9	45x27x52
ПМЭ-7050/380	5.0	электрический	односторонний	есть	2800	500	27.8	32.8	45x27x52
ПМЭ-7050У	5.0	электрический	односторонний	есть	2800	500	30.1	36.1	45x27x52
ПМЭ-7050-К2	5.0	электрический	двухсторонний	есть	2800	500	31.6	37.8	46x35x52
ПМЭ-7050-К2/380	5.0	электрический	двухсторонний	есть	2800	500	31.5	37.7	46x35x52
ПМЭ-7050У-К2	5.0	электрический	двухсторонний	есть	2800	500	37.9	45.0	46x35x52
ПМБ-7190-К2	19	бензиновый	двухсторонний	есть	9000	2380	40.0	65.0	68x46x50

* Производительность насоса: см³ за двойной ход.

ПМР-7004 (КВТ)
помпа гидравлическая ручная

- В комплекте:
 - гидравлическая помпа ПМР-7004
 - рукав высокого давления длиной 1.8 м
 - стальной кейс 630x180x170 мм
- Материал корпуса и маслобака: сталь
- Объем маслобака: 0.4 л
- Максимальное давление: 700 бар (70 МПа)
- Механизм автоматического сброса давления (АСД)
- Клапан ручного сброса давления
- Двухступенчатое нагнетание давления
- Усовершенствованная конструкция концевых муфт, предохраняющих РВД от излома
- Вес инструмента: 4.60 кг
- Вес комплекта: 9.00 кг



“Давление, производимое на жидкость, передается в любую ее точку одинаково по всем направлениям.” Б. Паскаль



ПМР-7010 (КВТ)
помпа гидравлическая ручная

- В комплекте:
 - гидравлическая помпа ПМР-7010
 - рукав высокого давления длиной 1.8 м
 - стальной кейс 640x190x190 мм
- Материал корпуса и маслобака: сталь
- Объем маслобака: 1.0 л
- Максимальное давление: 700 бар (70 МПа)
- Механизм автоматического сброса давления (АСД)
- Клапан ручного сброса давления
- Двухступенчатое нагнетание давления
- Усовершенствованная конструкция концевых муфт, предохраняющих РВД от излома
- Вес инструмента: 9.80 кг
- Вес комплекта: 15.90 кг



“Рукой или ногой... Так можно почувствовать эффективность работы основного закона гидростатики.”





ПМР-7020 (КВТ)
 помпа гидравлическая ручная
 одностороннего действия
 с увеличенным объемом маслабака

- В комплекте:
 - гидравлическая помпа ПМР-7020
 - рукав высокого давления длиной 1.8 м
 - стальной кейс 670x220x220 мм
- Увеличенный объем маслабака: 2.0 л
- Максимальное давление: 700 бар (70 МПа)
- Механизм автоматического сброса давления (АСД)
- Клапан ручного сброса давления
- Двухступенчатое нагнетание давления
- Усовершенствованная конструкция концевых муфт, предохраняющих РВД от излома
- Всесезонное гидравлическое масло «КВТ» гарантирует работу инструмента при температуре не ниже -15 °С
- Вес инструмента: 12.30 кг
- Вес комплекта: 18.80 кг
- Упаковка: стальной кейс



“Ручные помпы от «КВТ» с увеличенным размером маслабака: 2 литра.”

ПМР-7020-K2 (КВТ)
 помпа гидравлическая ручная
 двустороннего действия
 с увеличенным объемом маслабака

- В комплекте:
 - гидравлическая помпа ПМР-7020-K2
 - два рукава высокого давления длиной 1.8 м
 - стальной кейс 720x200x210 мм
- Помпа совместима с любыми гидравлическими исполнительными устройствами одностороннего и двустороннего действия
- Мобильная и экономичная альтернатива использованию бензиновой помпы для работы ПГ-100 тонн (КВТ)
- Увеличенный объем маслабака: 2.0 л
- Максимальное давление: 700 бар (70 МПа)
- Механизм автоматического сброса давления (АСД)
- Клапан ручного сброса давления
- Двухступенчатое нагнетание давления
- Усовершенствованная конструкция концевых муфт, предохраняющих РВД от излома
- Всесезонное гидравлическое масло «КВТ» гарантирует работу инструмента при температуре не ниже -15 °С
- Вес инструмента: 16.30 кг / Вес комплекта: 24.40 кг
- Упаковка: стальной кейс



“Гидравлические насосы с индексом «K2» оснащены гидрораспределителем, позволяющим работать с инструментом двустороннего действия.”

ПМР-7009А (КВТ)
 помпа гидравлическая ручная,
 с маслабаком из алюминиевого сплава

- В комплекте:
 - гидравлическая помпа ПМР-7009А
 - рукав высокого давления длиной 1.8 м
 - прочный пластиковый кейс 760x340x200 мм
- Объем маслабака: 0.9 л
- Корпус маслабака изготовлен из легкого и прочного алюминиевого сплава
- В 2 раза легче чем аналогичная модель со стальным корпусом
- Максимальное давление: 700 бар (70 МПа)
- Механизм автоматического сброса давления (АСД)
- Ручной сброс давления поворотом рукоятки
- Двухступенчатое нагнетание давления
- Всесезонное гидравлическое масло «КВТ» гарантирует работу инструмента при температуре не ниже -15 °С
- Вес инструмента: 5.60 кг / Вес комплекта: 10.50 кг
- Упаковка: пластиковый кейс



“Новая серия алюминиевых помп от «КВТ» почти в два раза легче стальных аналогов.”

ПМА-7005 (КВТ)
 помпа аккумуляторная ручная

- В комплекте:
 - аккумуляторная помпа ПМА-7005
 - рукав высокого давления длиной 2.00 м
 - дистанционный пульт управления, с проводом 2.20 м
 - 2 аккумуляторные батареи Li-Ion, 18 В/5А
 - зарядное устройство от сети 230 В
 - плечевой ремень
 - прочный пластиковый кейс 600x400x130 мм
- Объем маслабака: 0.5 л
- Максимальное давление: 700 бар (70 МПа)
- Механизм автоматического сброса давления (АСД)
- Функция удержания давления дает возможность зафиксировать необходимое давление в гидравлической системе на продолжительное время
- Светодиод-индикатор заряда батареи
- Дистанционный пульт управления позволяет контролировать рабочий процесс
- Время зарядки аккумулятора: 90 мин.
- Вес аккумуляторов: 0.58 кг
- Всесезонное гидравлическое масло «КВТ» гарантирует работу инструмента при температуре не ниже -15 °С
- Вес инструмента: 4.70 кг / Вес комплекта: 10.60 кг
- Упаковка: пластиковый кейс



“Плавные линии корпуса. Безупречный дизайн. Мобильность и независимость от источников электропитания.”



ПМН-7008 (КВТ)
помпа гидравлическая ножная

- В комплекте:
 - гидравлическая помпа ПМН-7008
 - рукав высокого давления длиной 1.80 м
 - стальной кейс 655x210x200 мм
- Объем маслобака: 0.80 л
- Максимальное давление: 700 бар (70 МПа)
- Механизм автоматического сброса давления (АСД)
- Клапан ручного сброса давления
- Двухступенчатое нагнетание давления
- Усовершенствованная конструкция концевых муфт, предохраняющих РВД от излома
- Всесезонное гидравлическое масло «КВТ» гарантирует работу инструмента при температуре не ниже -15 °С
- Каркасная рамка, обеспечивающая устойчивое положение помпы при работе
- Вес инструмента: 12.00 кг
- Вес комплекта: 18.60 кг
- Упаковка: стальной кейс

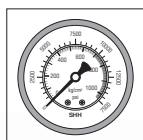

ПМН-7012 (КВТ)
помпа гидравлическая ножная
усовершенствованная

- В комплекте:
 - гидравлическая помпа ПМН-7012
 - встроенный виброустойчивый манометр
 - рукав высокого давления длиной 3.00 м
 - стальной кейс 760x250x200 мм
- Увеличенный объем маслобака: 1.20 л
- Ножной рычаг принудительного сброса давления обеспечивает полное управление помпой во время работы. Нет необходимости нагибаться для переключения и руки монтажника остаются свободными
- Встроенный манометр обеспечивает контроль за давлением помпы во время работы
- Максимальное давление: 700 бар (70 МПа)
- Механизм автоматического сброса давления (АСД)
- Двухступенчатое нагнетание давления
- Эргономичный уклон площадки ножной педали
- Всесезонное гидравлическое масло «КВТ» гарантирует работу инструмента при температуре не ниже -15 °С
- Каркасная рамка, обеспечивающая устойчивое положение помпы при работе
- Вес инструмента: 16.20 кг / Вес комплекта: 24.40 кг
- Упаковка: стальной кейс



“Рукой или ногой... Так можно почувствовать эффективность работы основного закона гидростатики.”

ПМН-7012А (КВТ)
помпа гидравлическая ножная
с маслобаком из алюминиевого сплава

- В комплекте:
 - гидравлическая помпа ПМН-7012А
 - встроенный виброустойчивый манометр
 - рукав высокого давления длиной 3.00 м
 - прочный пластиковый кейс 790x360x220 мм
- Увеличенный объем маслобака: 1.20 л
- Корпус маслобака изготовлен из легкого и прочного алюминиевого сплава
- Ножной рычаг принудительного сброса давления обеспечивает полное управление помпой во время работы
- Встроенный манометр для контроля за давлением
- Максимальное давление: 700 бар (70 МПа)
- Механизм автоматического сброса давления (АСД)
- Двухступенчатое нагнетание давления
- Каркасная рамка, обеспечивающая устойчивое положение помпы при работе
- Вес инструмента: 8.00 кг / Вес комплекта: 12.30 кг
- Упаковка: прочный пластиковый кейс

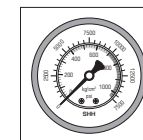

ПМН-7012УА (КВТ)
помпа гидравлическая ножная
с функцией удержания давления
и маслобаком из алюминиевого сплава

- В комплекте:
 - гидравлическая помпа ПМН-7012УА
 - встроенный виброустойчивый манометр
 - рукав высокого давления длиной 3.00 м
 - прочный пластиковый кейс 790x360x220 мм
- Увеличенный объем маслобака: 1.20 л
- Корпус маслобака из легкого алюминиевого сплава
- Функция удержания давления дает возможность зафиксировать максимальное давление в гидравлической системе на продолжительное время
- Ножной рычаг принудительного сброса давления обеспечивает полное управление помпой во время работы
- Встроенный манометр обеспечивает контроль за давлением помпы во время работы
- Максимальное давление: 700 бар (70 МПа)
- Двухступенчатое нагнетание давления
- Эргономичный уклон площадки ножной педали
- Каркасная рамка, обеспечивающая устойчивое положение помпы при работе
- Вес инструмента: 8.00 кг / Вес комплекта: 12.50 кг
- Упаковка: прочный пластиковый кейс

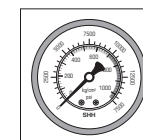

“Новинки сезона!
Фантастическая легкость и эргономика помп с алюминиевым корпусом!”



PM3-7020 (KBT)
мини-помпа электрогидравлическая
одностороннего действия

- В комплекте:
 - электрогидравлическая помпа PM3-7020
 - рукав высокого давления длиной 1.8 м
 - дистанционный ручной пульт управления
- Одноклапанная конструкция
- Производительность насоса:
 - 1 ступень - 2.8 л/мин; 2 ступень - 0.65 л/мин
- Объем маслабака: 2 л
- Максимальное давление: 700 бар (70 МПа)
- Механизм автоматического сброса давления (АСД)
- Встроенный виброустойчивый манометр
- В стенку маслабака встроен индикатор уровня масла в помпе
- Мощность электродвигателя: 0.75 кВт
- Напряжение: 230 В/50 Гц
- Вес инструмента: 15.55 кг
- Габариты упаковки: 430x390x255 мм



“Новые облегченные 2-литровые электрогидравлические помпы от «KBT». В тренде с Европой!”



PM3-7020U (KBT)
мини-помпа электрогидравлическая
одностороннего действия
с функцией удержания давления

- В комплекте:
 - электрогидравлическая помпа PM3-7020U
 - рукав высокого давления длиной 1.8 м
 - дистанционный ручной пульт управления
- Одноклапанная конструкция
- Электромагнитный трехпозиционный гидрораспределитель работает в режиме «рабочий ход - удержание - возврат» с возможностью удержания рабочего механизма под нагрузкой (домкраты, трубогибы и т.д.)
- Производительность насоса:
 - 1 ступень - 2.8 л/мин; 2 ступень - 0.65 л/мин
- Объем маслабака: 2 л
- Максимальное давление: 700 бар (70 МПа)
- Механизм автоматического сброса давления (АСД)
- Встроенный виброустойчивый манометр
- В стенку маслабака встроен индикатор уровня масла в помпе
- Мощность электродвигателя: 0.75 кВт
- Напряжение: 230 В/50 Гц
- Вес инструмента: 15.95 кг
- Габариты упаковки: 430x390x255 мм



Таблица совместимости гидравлических насосов с оборудованием «KBT»

Головы \ Помпы	Головы															
	ПГ-300/300A	ПГ-240 БМ	ПГ-630	ПГ-1000	ПГ-60 тонн	ПГ-100 тонн	НГ-65/85	НГО-85/105/120	ТРГ-24/32	ГПГ	ШР-150/150V	ШР-150VA	ШД-95/95A	ШД-110	ШГ-150/150A	ШР-125
PMP-7003	•	•	•	-	-	-	-	-	•	•	-	-	-	-	-	-
PMP-7004	•	•	•	•	-	-	•	•	•	•	-	-	-	-	-	-
PMA-7005	•	•	•	•	-	-	•	•	•	•	-	-	-	-	-	-
PMP-7009A	•	•	•	•	-	-	•	•	•	•	•	•	•	•	•	-
PMP-7010	•	•	•	•	•	-	•	•	•	•	•	•	•	•	•	-
PMP-7020	•	•	•	•	•	-	•	•	•	•	•	•	•	•	•	•
PMP-7020-K2	•	•	•	•	•	-	•	•	•	•	•	•	•	•	•	•
PMH-7008	•	•	•	•	-	-	•	•	•	•	•	•	•	•	•	-
PMH-7012	•	•	•	•	-	-	•	•	•	•	•	•	•	•	•	-
PMH-7012A	•	•	•	•	-	-	•	•	•	•	•	•	•	•	•	-
PMH-7012YA	•	•	•	•	-	-	•	•	•	•	•	•	•	•	•	-
PM3-7020	•	•	•	•	-	-	•	•	•	•	•	•	•	•	•	•
PM3-7020U	•	•	•	•	-	-	•	•	•	•	•	•	•	•	•	•
PM3-7050	•	•	•	•	-	-	•	•	•	•	•	•	•	•	•	•
PM3-7050/380	•	•	•	•	-	-	•	•	•	•	•	•	•	•	•	•
PM3-7050U	•	•	•	•	-	-	•	•	•	•	•	•	•	•	•	•
PM3-7050-K2	•	•	•	•	-	-	•	•	•	•	•	•	•	•	•	•
PM3-7050-K2/380	•	•	•	•	-	-	•	•	•	•	•	•	•	•	•	•
PM3-7050U-K2	•	•	•	•	-	-	•	•	•	•	•	•	•	•	•	•
PM3-7190-K2	•	•	•	•	•	•	•	•	•	•	•	•	•	•	•	•

Все насосы совместимы с любым гидравлическим оборудованием «KBT». При выборе насоса следует руководствоваться значением расхода рабочей жидкости исполнительного устройства.

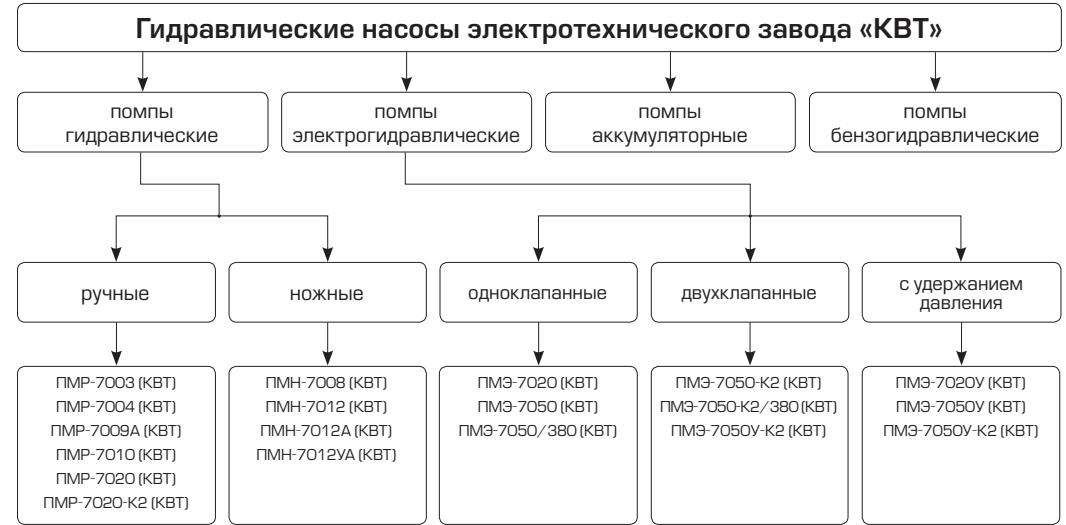
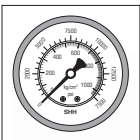

ПМЭ-7050 (КВТ)
 помпы электрогидравлические
 одностороннего действия
 на напряжение 230 и 380 В

- В комплекте:
 - электрогидравлическая помпа ПМЭ-7050
 - рукав высокого давления длиной 1.8 м
 - дистанционный ножной пульт управления
- Одноклапанная конструкция
- Производительность насоса:
 1 ступень - 2.8 л/мин; 2 ступень - 0.5 л/мин
- Объем маслобака: 5 л
- Максимальное давление: 700 бар (70 МПа)
- Механизм автоматического сброса давления (АСД)
- Встроенный виброустойчивый манометр
- В стенку маслобака встроен термометр и индикатор уровня масла в помпе
- Мощность электродвигателя: 0.75 кВт
- Напряжение:
 - ПМЭ-7050: 230 В/50 Гц
 - ПМЭ-7050/380: 380 В/50 Гц
- Габариты упаковки: 450x270x520 мм



Модель	Напряжение	Вес (кг)
ПМЭ-7050	230 В	27.90
ПМЭ-7050/380	380 В	27.80

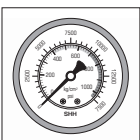

ПМЭ-7050-K2 (КВТ)
 помпы электрогидравлические
 двустороннего действия на напряжение 230 и 380 В

- В комплекте:
 - электрогидравлическая помпа ПМЭ-7050-K2
 - 2 рукава высокого давления длиной 1.8 м
 - дистанционный ножной пульт управления
- Двухклапанная конструкция
- Краны внутри распределителя переключаются при помощи электромагнитных клапанов
- Производительность насоса:
 1 ступень - 2.8 л/мин; 2 ступень - 0.5 л/мин
- Объем маслобака: 5 л
- Максимальное давление: 700 бар (70 МПа)
- Механизм автоматического сброса давления (АСД)
- В стенку маслобака встроен термометр и индикатор уровня масла в помпе
- Мощность электродвигателя: 0.75 кВт
- Напряжение:
 - ПМЭ-7050-K2: 230 В/50 Гц
 - ПМЭ-7050-K2/380: 380 В/50 Гц
- Габариты упаковки: 465x350x520 мм



Модель	Напряжение	Вес (кг)
ПМЭ-7050-K2	230 В	31.60
ПМЭ-7050-K2/380	380 В	31.50

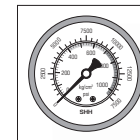

ПМЭ-7050У (КВТ)
 помпы электрогидравлические
 одностороннего и двустороннего действия
 с функцией удержания давления

- В комплекте:
 - электрогидравлическая помпа ПМЭ-7050У
 - рукава высокого давления длиной 1.8 м
 - дистанционный пульт управления
- Электромагнитный трехпозиционный гидрораспределитель работает в режиме «рабочий ход - удержание - возврат» с возможностью удержания рабочего механизма под нагрузкой (домкраты, трубогибы и т.д.)
- Производительность насоса:
 1 ступень - 2.8 л/мин; 2 ступень - 0.5 л/мин
- Объем маслобака: 5 л
- Максимальное давление: 700 бар (70 МПа)
- Механизм автоматического сброса давления (АСД)
- В стенку маслобака встроен термометр и индикатор уровня масла в помпе
- Мощность электродвигателя: 0.75 кВт
- Напряжение: 230 В/50 Гц
- Габариты упаковки: 465x350x520 мм



Модель	Принцип действия	Вес (кг)
ПМЭ-7050У	односторонний	30.10
ПМЭ-7050У-K2	двусторонний	37.90

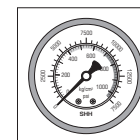

ПМБ-7190-K2 (КВТ)
 помпа бензогидравлическая
 двустороннего действия

- В комплекте:
 - бензогидравлическая помпа ПМБ-7190-K2
 - 2 рукава высокого давления длиной 3.00 м
 - свечной ключ
- 4-тактный бензиновый двигатель «Honda» с воздушным охлаждением
- Мощность двигателя: 4 кВт (5.5 л.с.)
- Топливо: бензин АИ-92, АИ-95
- Расход топлива: 1.4 л/час - 3600 об/мин
- Объем бензобака: 3.6 л
- Максимальное давление: 700 бар (70 МПа)
- Двухскоростная помпа с ускоренной подачей масла на холостом ходу
- Производительность насоса:
 1 ступень - 9.0 л/мин; 2 ступень - 2.4 л/мин
- Контроль циркуляции масла осуществляется переключением ручного рычага
- Объем маслобака: 19 л
- Защитная опорная рама для переноски
- Вес инструмента: 40.00 кг
- Габариты упаковки: 680x460x500 мм





Аксессуары для гидравлических насосов



Масло гидравлическое (КВТ)

- Рекомендовано для использования и профилактической замены во всех гидравлических инструментах и гидравлических системах «КВТ»
- Масло имеет низкозастывающую очищенную основу с композицией присадок, обеспечивающих вязкостные, антиокислительные и антикоррозионные свойства
- Температура эксплуатации: от -40 °С до +80 °С
- Объем: 1 л



ПУР-2 (КВТ)

пульт управления ручной, 2-х кнопочный

- Двухкнопочный ручной пульт предназначен для управления рабочим процессом электрогидравлического оборудования «КВТ»
- Пульт укомплектован 3-метровым проводом с разъемом для подключения к помпе
- Степень защиты: IP54
- Материал корпуса: ударопрочный ABS-пластик
- Габариты корпуса: 123x68x50 мм
- Вес: 0,55 кг
- Совместимость: электрогидравлические помпы ПМЭ-7050, ПМЭ-7050У, ПМЭ-7050/380, ПМА-7005; прессы ПГРА-400, ПГРА-630А



КГР-3 (КВТ)

кран гидравлический распределительный 3-х канальный

- Используется для сборки и подключения гидравлических систем, состоящих из нескольких гидравлических устройств с возможностью регулирования их работы
- Возможность подсоединения до трех гидравлических устройств к одной помпе с одновременной или попеременной подачей рабочей жидкости
- Конусные краны
- Простая и надежная конструкция
- Вес: 2,50 кг
- Габариты: 175x50x195 мм



РВД (КВТ)

рукава высокого давления

- Рабочее давление: 700 бар (70 МПа)
- Прочные шланги со стальным армированием
- Усовершенствованная конструкция концевых муфт, предохраняющих РВД от излома
- Совместимость: гидравлическое оборудование «КВТ»

Модель	Длина рукава (м)
РВД-2 (КВТ)	1.80
РВД-3 (КВТ)	3.00
РВД-5 (КВТ)	5.00
РВД-10 (КВТ)	10.00

Инструмент и приспособления для монтажа СИП, оптического кабеля и ВЛ





Инструмент и приспособления для монтажа СИП и ВЛ



“Классический инструмент для натяжения и резки нержавеющей ленты при монтаже линий СИП.”

ИН-20 (КВТ)

инструмент для натяжения и резки стальной ленты на опорах

- Предназначен для натяжения и резки ленты из нержавеющей стали при монтаже кронштейнов и крюков на опорах ВЛИ
- Максимальная ширина ленты – 20 мм
- Максимальная толщина ленты – до 1 мм
- 2 в 1: натяжение и обрезка ленты
- Рычаг для захвата и фиксации ленты
- Специальный поворотный нож для отрезания ленты
- Твердость ножа: HRC 52...56
- Обрезка ленты отжатием рычага ножа
- Специальная закалка прижимного блока и ножа
- Для переноски подвижная вращающаяся рукоятка снимается с инструмента, после чего инструмент может быть легко упакован в сумку монтажника
- Трапециевидная резьба силового винта для долговечной и безотказной работы
- Вес: 1.70 кг
- Длина: 290/330 мм

ИНТ-20 мини (КВТ)

инструмент с храповым механизмом для натяжения стальной ленты на опорах

- Универсальный инструмент для натяжения лент из нержавеющей стали и стальных стяжек с шариковым замком
- Предназначен для натяжения и обрезки ленты из нержавеющей стали при монтаже кронштейнов и крюков на опорах ВЛИ и крепеже тары
- Инструмент также может быть использован для монтажа стяжек СКС и СКС-П шириной 7.9 и 12 мм
- Максимальная ширина ленты: 20 мм
- Максимальная толщина ленты: до 1 мм
- 2 в 1: натяжение и обрезка ленты
- Рекомендован для монтажа лент из нержавеющей стали марок AISI 201, 304 и 316 шириной 12 мм, 15 мм и 20 мм
- Мощный и надежный храповой механизм из высокопрочной инструментальной стали
- Удобные рукоятки с нескользящим покрытием
- Ручная регулировка храпового механизма для фиксации ленты
- Специальный нож для обрезки ленты
- Обрезка ленты отжатием рукоятки ножа
- Неподвижная рукоятка со сменными положениями для удобства монтажа
- Возможность монтажа одной рукой
- Легкий, компактный и удобный инструмент
- Вес: 1.20 кг
- Длина: 170/230 мм



“Самый легкий и компактный инструмент среди мировых аналогов в данном классе.”

Инструмент и приспособления для монтажа СИП и ВЛ



НМ-20 (КВТ)

ножницы профессиональные для резки стальной ленты

- Специально разработаны для резки ленты из нержавеющей стали
- Максимальная ширина ленты – 20 мм
- Максимальная толщина ленты – 1.5 мм
- Цельнокованная конструкция
- Специальная форма и геометрия заточки лезвий
- Защитный упор для позиционирования ленты
- Безлюфтовый ход лезвий
- Специальный профиль заходной фаски нижнего лезвия для удобного и безопасного демонтажа уже смонтированных лент
- Обеспечивает высокую производительность и удобство работ
- Возможность работы одной рукой
- Простая и долговечная конструкция инструмента
- Удобные рукоятки с нескользящим покрытием
- Вес: 820 г
- Длина: 305 мм



“Специализированные ножницы для нарезки нержавеющей ленты при больших объемах работ.”

ИНТy-20 (КВТ)

инструмент с храповым механизмом для натяжения стальной ленты на опорах

- Универсальный инструмент для натяжения лент из нержавеющей стали и стальных стяжек с шариковым замком
- Предназначен для натяжения и обрезки ленты из нержавеющей стали при монтаже кронштейнов и крюков на опорах ВЛИ и крепеже тары
- Инструмент также может быть использован для монтажа стяжек СКС и СКС-П шириной 12 мм
- Максимальная ширина ленты: 20 мм
- Максимальная толщина ленты: до 1 мм
- 2 в 1: натяжение и обрезка ленты
- Рекомендован для монтажа лент из нержавеющей стали марок AISI 201, 304 и 316 шириной 12 мм, 15 мм и 20 мм
- Мощный и надежный храповой механизм из высокопрочной инструментальной стали
- Ручная регулировка храпового механизма для фиксации ленты
- Специальный нож для обрезки ленты
- Обрезка ленты отжатием рукоятки ножа
- Простая и удобная конструкция инструмента
- Минимум прилагаемых усилий и временных затрат при монтаже
- Легкость монтажа стальной ленты не только в вертикальной, но и в горизонтальной плоскости
- Вес: 1.15 кг
- Длина: 240 мм



“Усовершенствованная модель с храповым механизмом. Премьера 2017.”



Инструмент и приспособления для монтажа СИП и ВЛ



PM-1

PM-2

PM (КВТ) ролики кабельные монтажные

- Применяются для раскатки СИП и оптоволоконного кабеля по опорам
- Особенности конструкции:
PM-1: диск из термо-ударостойкого полимера со стальной отбортовкой; крепление на опоре при помощи разводных стальных подвесов
PM-2: диск и подвесной кронштейн из прочного и легкого алюминиевого сплава; крепление на опоре при помощи крюка с фиксатором
- Монтаж на линиях с углами до 30°
- Максимальная нагрузка: 20 кН

Модель	Материал ролика	Макс. Ø кабеля (мм)	Длина (мм)	Вес (кг)
PM-1	ударостойкий полимер	50	245	1.60
PM-2	алюминиевый сплав	50	345	2.20



M3 (КВТ) монтажные зажимы «лягушка» для СИП-2

- Применяются при регулировке стрелы провеса на линиях СИП путем захвата за несущую жилу
- Могут использоваться при работах с оптоволоконным кабелем
- Рычажное устройство преобразует усилие тяги в усилие захвата
- Тяговые зажимы при работе не повреждают изоляцию провода

Модель	Диаметр кабеля (мм)	Рабочая нагрузка (кН)	Вес (кг)
M3-10	1.0-10	5	0.40
M3-16	2.5-16	10	0.70
M3-22	4-22	20	1.20
M3-32	8-32	30	2.40



M3-SIP4 (КВТ) монтажные зажимы «лягушка» для СИП-4

- Применяются при регулировке стрелы провеса на линиях СИП путем захвата четырех проводников
- Рычажное устройство преобразует усилие тяги в усилие захвата
- Тяговые зажимы при работе не повреждают изоляцию провода

Модель	Диаметр кабеля (мм)	Рабочая нагрузка (кН)	Вес (кг)
M3-19/29 (СИП4)	4x(25-50)	6	2.10
M3-29/41 (СИП4)	4x(70-120)	8.5	4.40

Инструмент и приспособления для монтажа СИП и ВЛ



ЛР (КВТ) профессиональные ручные лебедки для монтажа СИП

- Применяются для натяжения проводов СИП и оптоволоконных кабелей
- Обеспечивают перестановку провода СИП с монтажного ролика на поддерживающие и анкерные зажимы
- Усиленный фрикционно-храповой механизм с переключателем, обеспечивающим пошаговое натяжение и отдачу
- 3 крюка
- Два режима работы: с блоком и без блока
- Повышенная гибкость троса



Модель	Диаметр троса (мм)	Длина троса (м)		Тяговое усилие (тонн)		Вес (кг)
		с блоком	без блока	с блоком	без блока	
ЛР-15	5.8	1.6	3.0	1.5	0.75	3.30
ЛР-20	6.2	1.6	3.0	2.0	1.0	4.35
ЛР-30	7.8	1.6	3.2	3.0	1.5	6.20

BM (КВТ) вертлюги монтажные кабельные (компенсаторы вращения)

- Предназначены для предотвращения образования петель при протяжке кабеля, а также предотвращения раскручивания СИП и оптоволоконного кабеля при раскатке
- Устанавливаются между монтажным кабельным чулком и тросом-лидером
- Плавное вращение благодаря встроенному подшипнику
- Кабельные вертлюги «КВТ» спроектированы с трехкратным запасом прочности
- Максимально компактные габаритные размеры и плавные цилиндрические формы вертлюгов обеспечивают беспрепятственную протяжку
- Хромированная поверхность обеспечивает долговременную защиту от коррозии

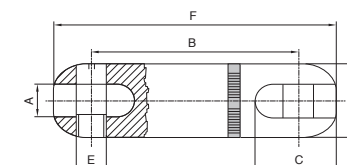

“Самая полная и представительная линейка вертлюгов для кабельных работ от российского производителя.”

“Простота и долговечность конструкции. Устойчивость к динамическим и статическим нагрузкам.”

Модель	Диаметр троса-лидера (мм)	Рабочая нагрузка (кН)	Размеры (мм)						Вес (кг)
			A	B	C	D	E	F	
BM-5	до 11	5	14	67	31	26	8	85	0.18
BM-15	до 12	15	14	90	34	29	12	115	0.38
BM-20	до 15	20	17	109	41	39	16	148	0.92
BM-30	до 17	30	18	124	46	44	16	165	1.32
BM-50	до 22	50	25	161	58	57	22	214	2.79



Инструмент и приспособления для монтажа СИП и ВЛ



ЧМ (КВТ)

чупки монтажные кабельные

- Предназначены для захвата кабеля, а также несущей нейтрали или скрутки СИП с торца при укладке и протяжке кабеля
- Соединяются с вертлюгом и тросом-лидером при раскатке
- Материал: оцинкованная сталь
- Плетеная конструкция обеспечивает необходимую эластичность
- Однородное распределение нагрузки по всей площади захвата кабельного чупка препятствует повреждению изоляции и оболочки кабеля
- Гибкая петля позволяет легко проходить изгибы в кабельной канализации

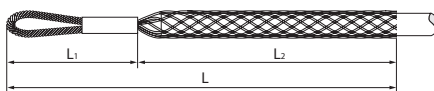

Модель	Тип	Диаметр кабеля (мм)	Рабочая нагрузка (кН)	Разрушающая нагрузка (кН)	Размеры (мм)			Вес (кг)
					L	L ₁	L ₂	
ЧМ-10/20	торцевые	10-20	9.4	18.8	1085	125	960	0.27
ЧМ-20/30	торцевые	20-30	11.3	22.6	1295	125	1170	0.47
ЧМ-30/40	торцевые	30-40	18.5	37.0	1465	125	1340	0.59
ЧМ-40/50	торцевые	40-50	27.5	55.0	1510	125	1385	0.80
ЧМ-50/65	торцевые	50-65	27.5	55.0	1585	125	1460	0.95
ЧМ-65/80	торцевые	65-80	36.6	73.2	1630	170	1460	1.17
ЧМ-80/95	торцевые	80-95	36.6	73.2	1720	170	1550	1.41
ЧМ-95/110	торцевые	95-110	42.5	85.0	1850	220	1630	1.90



ЧМп (КВТ)

чупки монтажные кабельные проходные

- Предназначены для временного захвата кабеля в любом месте при прокладке в колодцах, траншеях и кабельных канализациях
- Фиксация проходного кабельного чупка достигается за счет шнуровки стальным тросом
- Соединяются с вертлюгом и тросом-лидером при раскатке
- Материал: оцинкованная сталь
- Плетеная конструкция обеспечивает необходимую эластичность
- Однородное распределение нагрузки по всей площади захвата кабельного чупка препятствует повреждению изоляции и оболочки кабеля
- Гибкая петля позволяет легко проходить изгибы в кабельной канализации

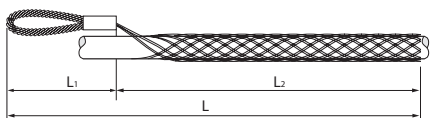

Модель	Тип	Диаметр кабеля (мм)	Рабочая нагрузка (кН)	Разрушающая нагрузка (кН)	Размеры (мм)			Вес (кг)
					L	L ₁	L ₂	
ЧМп-30/40	проходные	30-40	18.5	37.0	1465	125	1340	0.59
ЧМп-40/50	проходные	40-50	27.5	55.0	1510	125	1385	0.80
ЧМп-50/65	проходные	50-65	27.5	55.0	1585	125	1460	0.95
ЧМп-65/80	проходные	65-80	36.6	73.2	1630	170	1460	1.17
ЧМп-80/95	проходные	80-95	36.6	73.2	1720	170	1550	1.41
ЧМп-95/110	проходные	95-110	42.5	85.0	1850	220	1630	1.90

Инструмент и приспособления для монтажа СИП и ВЛ



ЭДР (КВТ)

электронные динамометры

- Предназначен для измерения статического и динамического усилия натяжения в проводе СИП при его раскатке и креплении на опорах ВЛИ
- Состоит из силового блока, электронного терминала с ЖК-дисплеем и зарядного устройства
- Управление при помощи электронного терминала на расстоянии до 50 м
- Опция звукового сигнала при достижении нагрузки верхнего и нижнего пределов
- Запоминание максимально приложенного усилия

Модель	Усилие (кН)	Цена деления (Н)	Вес (кг)
ЭДР-20	0.1-20	0.02	1.67
ЭДР-50	2.5-50	0.05	6.20



НИС (КВТ)

профессиональные наборы для монтажа СИП

- Наборы НИС включают полный перечень инструментов и приспособлений для прокладки и монтажа СИП
- Прочная сумка (430x320x230 мм) с резиновым дном, наплечным ремнем и большим количеством отделений
- Вес наборов с сумкой: 13.30/15.30/17.80 кг

“Три базовых комплектации наборов Жулева для монтажа СИП «КВТ».”

Состав наборов	НИС		
	1	2	3
1) инструмент для натяжения ленты ИН-20	•	•	•
2) ножницы для резки ленты НМ-20	•	•	•
3) ножницы для резки проводов НС-32	•	•	•
4) лебедка ЛР-15	•	•	•
5) монтажный зажим МЗ-22	•	•	•
6) вертлюг ВМ-15	•	•	•
7) чупок монтажный ЧМ-10/20	•	•	•
8) чупок монтажный ЧМ-20/30	•	•	•
9) чупок монтажный ЧМ-30/40	•	•	•
10) нож монтерский НМ-02	•	•	•
11) инструмент для снятия изоляции КС-25	•	•	•
12) инструмент для монтажа стяжек ТГ-03	•	•	•
13) клинья отделительные КО	•	•	•
14) молоток	•	•	•
15) накидные ключи 10-13, 17-19 мм	•	•	•
16) динамометр ЭДР-20	-	•	-
17) комплект ПГРС-150 (СИП)	-	-	-
18) сумка с резиновым дном С-01	•	•	•





Инструмент и приспособления для монтажа СИП и ВЛ



ПГ-60 тонн (КВТ) пресс гидравлический одностороннего действия с усилием 60 тонн

- Предназначен для опрессовки натяжной, соединительной и контактной арматуры для алюминиевых и сталеалюминиевых проводов ВЛ 110-500 кВ
- Матрицы с круглым и шестигранным профилем под опрессовку изготавливаются под заказ
- Максимальное усилие: 60 т
- Ход поршня: 30 мм
- Удобное раскрытие головы поворотом верхней крышки
- Безлюфтовые матрицы с опорной полусферой
- Две стальные рукоятки и металлический трос для подвешивания и транспортировки
- Вес инструмента: 22.00 кг
- Габариты инструмента: 335x165 мм
- Упаковка: стальной кейс
- Габариты упаковки: 420x370x200 мм
- Совместимость: любые гидравлические насосы «КВТ» с объемом рабочей жидкости не менее 0.8 л



Тип опрессуемой арматуры	Максимально возможный размер	
	круглые матрицы (D)	шестигранные матрицы (H)
алюминиевые зажимы	A-58	MШ-50.2-A
стальные зажимы	C-43	MШ-36.4-C



ПГ-100 тонн (КВТ) пресс гидравлический двухстороннего действия с усилием 100 тонн

- Предназначен для опрессовки натяжной, соединительной и контактной арматуры для алюминиевых и сталеалюминиевых проводов ВЛ 110-500 кВ
- Матрицы с круглым и шестигранным профилем под опрессовку изготавливаются под заказ
- Максимальное усилие: 100 т
- Ход поршня: 19 мм
- Двухклапанная конструкция
- Удобное раскрытие головы поворотом верхней крышки
- Стальные рукоятки для транспортировки
- Вес инструмента: 33.60 кг
- Габариты инструмента: 375x195 мм
- Габариты упаковки: 413x302x224 мм
- Совместимость: двухклапанные гидравлические насосы «КВТ» с объемом рабочей жидкости не менее 1.00 л

Тип опрессуемой арматуры	Максимально возможный размер	
	круглые матрицы (D)	шестигранные матрицы (H)
алюминиевые зажимы	A-66	MШ-60-A
стальные зажимы	C-45	MШ-36.4-C

*“Короли ринга в супертяжелом весе.
Одинаково легко запрессуют
алюминиевую и стальную
арматуру для ВЛ.”*



Матрицы для прессов ПГ-60 тонн и ПГ-100 тонн «КВТ»

Размер матрицы* (мм)	матрицы круглые				матрицы шестигранные			
	для алюминиевых зажимов		для стальных зажимов		для алюминиевых зажимов		для стальных зажимов	
	ПГ-60 тонн	ПГ-100 тонн	ПГ-60 тонн	ПГ-100 тонн	ПГ-60 тонн	ПГ-100 тонн	ПГ-60 тонн	ПГ-100 тонн
15.0	A-15.0	A-15.0	C-15.0	C-15.0	MШ-15.0-A	MШ-15.0-A	-	-
16.0	A-16.0	A-16.0	-	-	MШ-16.0-A	MШ-16.0-A	-	-
16.5	-	-	-	-	MШ-16.5-A	MШ-16.5-A	MШ-16.5-C	MШ-16.5-C
17.0	A-17.0	A-17.0	C-17.0	C-17.0	MШ-17.0-A	MШ-17.0-A	-	-
18.0	-	-	C-18.0	C-18.0	-	-	MШ-18.0-C	MШ-18.0-C
18.2	-	-	-	-	MШ-18.2-A	MШ-18.2-A	-	-
18.5	-	-	-	-	-	-	MШ-18.5-C	MШ-18.5-C
19.0	-	-	C-19.0	C-19.0	-	-	MШ-19.0-C	MШ-19.0-C
19.5	-	-	-	-	-	-	MШ-19.5-C	MШ-19.5-C
20.0	-	-	C-20.0	C-20.0	-	-	-	-
20.8	-	-	-	-	MШ-20.8-A	MШ-20.8-A	MШ-20.8-C	MШ-20.8-C
21.0	-	-	C-21.0	C-21.0	-	-	MШ-21.0-C	MШ-21.0-C
22.0	-	-	C-22.0	C-22.0	-	-	MШ-22.0-C	MШ-22.0-C
22.5	-	-	-	-	-	-	MШ-22.5-C	MШ-22.5-C
23.0	-	-	C-23.0	C-23.0	-	-	MШ-23.0-C	MШ-23.0-C
23.4	-	-	-	-	MШ-23.4-A	MШ-23.4-A	-	-
24.0	-	-	C-24.0	C-24.0	-	-	-	-
24.2	-	-	-	-	MШ-24.2-A	MШ-24.2-A	MШ-24.2-C	MШ-24.2-C
25.0	-	-	-	-	MШ-25.0-A	MШ-25.0-A	MШ-25.0-C	MШ-25.0-C
26.0	A-26.0	A-26.0	C-26.0	C-26.0	MШ-26.0-A	MШ-26.0-A	MШ-26.0-C	MШ-26.0-C
27.0	-	-	C-27.0	C-27.0	MШ-27.0-A	MШ-27.0-A	MШ-27.0-C	MШ-27.0-C
28.0	A-28.0	A-28.0	C-28.0	C-28.0	MШ-28.0-A	MШ-28.0-A	-	-
28.6	-	-	-	-	-	-	MШ-28.6-C	MШ-28.6-C
29.0	A-29.0	A-29.0	C-29.0	C-29.0	-	-	-	-
30.0	-	-	C-30.0	C-30.0	-	-	-	-
30.3	-	-	-	-	MШ-30.3-A	MШ-30.3-A	-	-
31.2	-	-	-	-	MШ-31.2-A	MШ-31.2-A	MШ-31.2-C	MШ-31.2-C
31.5	A-31.5	A-31.5	C-31.5	C-31.5	MШ-31.5-A	MШ-31.5-A	-	-
33.0	-	-	C-33.0	C-33.0	-	-	-	-
33.8	-	-	-	-	MШ-33.8-A	MШ-33.8-A	-	-
34.0	-	-	C-34.0	C-34.0	-	-	-	-
34.6	A-34.6	A-34.6	-	-	MШ-34.6-A	MШ-34.6-A	MШ-34.6-C	MШ-34.6-C
35.0	-	-	C-35.0	C-35.0	-	-	-	-
36.0	A-36.0	A-36.0	C-36.0	C-36.0	-	-	-	-
36.4	-	-	-	-	-	-	MШ-36.4-C	MШ-36.4-C
39.8	-	-	-	-	MШ-39.8-A	MШ-39.8-A	-	-
40.0	-	-	C-40.0	C-40.0	-	-	-	-
40.5	A-40.5	A-40.5	-	-	-	-	-	-
41.6	-	-	-	-	MШ-41.6-A	MШ-41.6-A	-	-
43.0	A-43.0	A-43.0	C-43.0	C-43.0	-	-	-	-
44.0	A-44.0	A-44.0	-	C-44.0	MШ-44.0-A	MШ-44.0-A	-	-
44.2	-	-	-	-	MШ-44.2-A	MШ-44.2-A	-	-
45.0	A-45.0	A-45.0	-	C-45.0	-	-	-	-
46.0	A-46.0	A-46.0	-	-	MШ-46.0-A	MШ-46.0-A	-	-
47.6	-	-	-	-	MШ-47.6-A	MШ-47.6-A	-	-
48.0	A-48.0	A-48.0	-	-	-	-	-	-
50.0	A-50.0	A-50.0	-	-	-	-	-	-
50.2	-	-	-	-	MШ-50.2-A	MШ-50.2-A	-	-
51.0	A-51.0	A-51.0	-	-	-	-	-	-
52.0	-	-	-	-	-	MШ-52.0-A	-	-
56.0	A-56.0	A-56.0	-	-	-	-	-	-
57.0	A-57.0	A-57.0	-	-	-	-	-	-
59.0	A-59.0	A-59.0	-	-	-	-	-	-
60.0	-	-	-	-	-	MШ-60.0-A	-	-
64.0	-	A-64.0	-	-	-	-	-	-
66.0	-	A-66.0	-	-	-	-	-	-

* Возможно изготовление матриц других размеров под заказ



Инструмент и приспособления для монтажа СИП и ВЛ



ПГРс-150 СИП (КВТ)

пресс гидравлический с набором матриц для опрессовки изолированных гильз и наконечников

- В комплекте: пресс ПГРс-150 СИП, 3 матрицы (Е140, Е173, Е215), ремкомплект, пластиковый кейс
- Механизм автоматического сброса давления (АСД)
- Клапан ручного сброса давления
- Двухскоростная помпа с механизмом быстрого хода поршня
- Максимальное усилие: 12 т
- Вес комплекта/инструмента: 5.30/3.90 кг
- Длина: 470 мм
- Габариты кейса: 490x185x90 мм



Набор НПЗ-16



Устройство для закороток УКЗ-6

НПЗ-16 (КВТ)

набор для заземления и устройство для закороток для монтажа линий СИП

- Применяется для обеспечения безопасности монтажников при проведении регламентных и ремонтных работ на линиях СИП
- Состав НПЗ-16: провод заземления 10 м, модуль для соединения с УКЗ-6, трубочина для монтажа на стержень заземления
- Состав УКЗ-6: гибкий медный изолированный провод, 5 модулей для соединения с адаптерами для закороток, модуль для соединения с проводом заземления
- Толщина силиконовой оболочки провода заземления «КВТ» на 60% превышает толщину изоляции на стандартном проводе марки ПВБ-3

МИ-230У (КВТ)

монтажный инструмент для скручивания гильз СОАС при соединении алюминиевых и сталеалюминиевых проводов

- Предназначен для монтажа скручиванием голых проводов марок: А, АС, АСК в соединителях типа СОАС
- Диапазон сечений: 10–185 мм²
- Для обеспечения надежного соединения проводов необходимо сделать 4–4.5 оборота соединяемым зажимом
- Усилие на разрыв правильно смонтированного соединителя – не менее 2000 кН
- Габариты: 1060x150x200 мм
- Вес: 14.80 кг



Инструмент и приспособления для монтажа СИП и ВЛ



ЛУ (КВТ)

лазы универсальные

- Предназначены для перемещения по железобетонным трапециевидным стойкам опор линий электропередачи
- Тип опор: СВ 95, СВ 105, СВ 110
- Раствор когтя: 168-190 мм
- Испытательно-эксплуатацион. нагрузка: 180 кгс на 1 лаз
- Регулировка раствора лаза перестановкой вставки
- Кожаные крепежные ремни в комплекте
- Четвертый дополнительный ремень для жесткой фиксации стопы на подножке когтя
- Вес: 5.00 кг



КМ (КВТ)

когти монтерские

- Предназначены для перемещения по деревянным и деревянным с железобетонными пасынками опорам линий электропередачи, а также на опорах линий связи для управления и обслуживания энергетических установок
- Испытательно-эксплуатационная нагрузка: 180 кгс на 1 лаз
- Кожаные крепежные ремни в комплекте
- Четвертый дополнительный ремень для жесткой фиксации стопы на подножке когтя



Модель	Диаметр опор (мм)	Раствор когтя (мм)	Вес (кг)
КМ-1	140–245	245±5	4.00
КМ-2	220–315	315±5	4.25

Крепежные ремни для когтей монтерских и лазов универсальных

- Предназначены для комплектования монтерских когтей, когтей-лазов и лазов универсальных
- В комплекте:
 - большой ремень для охвата ступни: 2 шт.
 - малый ремень с пряжкой и петлей: 2 шт.
 - задний ремень для охвата пятки: 2 шт.
 - ремень вспомогательный для охвата ступни со стороны пятки
- Материал: натуральная кожа





СК/СЛ (КВТ)
стропы

- Предназначены для обеспечения безопасности при работе на высоте
- Материал исполнения:
СК-21, СК-21а – полиэфирный канат + 2 карабина
СЛ-21, СЛ-21а – полиамидная лента + 2 карабина

Модель	Наличие амортизатора	Длина (м)	Нагрузка (кН)	Вес (кг)
СК-21	–	2.0	15	0.90
СЛ-21	–	2.0	15	1.00
СК-21а	•	2.0	15	1.10
СЛ-21а	•	2.0	15	1.20



ПМ-20 (КВТ)
пояс monterский

- Предназначен для поддержания рабочего на высоте
- Статичная разрывная нагрузка: 15 кН

Модель	Объем талии (мм)	Длина кушака (мм)	Нагрузка (кН)	Вес (кг)
ПМ-20	840–1500	620	15	0.54



ППЛ-32 (КВТ)
пояс предохранительный ляточный

- Предназначен для обеспечения безопасности работ на высоте как удерживающая и страховочная привязь
- Страховочная привязь с наплечными и набедренными лямками – компонент страховочной системы для охвата тела человека с целью удержания и предотвращения падения с высоты
- Высокий прочный кушак обеспечивает максимальное удобство при длительном выполнении работ
- Пояс имеет четыре элемента крепления: два D-образных элемента крепления по бокам привязи, одно на спине и анкерная петля на груди
- Регулируемые застегивающие пряжки на наплечных и набедренных лямках позволяют за минимально короткое время подогнать привязь по размеру
- Наличие вспомогательной ленты с застежкой на груди позволяет быстро отстегнуть и пристегнуть привязь
- Строп подбирается индивидуально, исходя из специфики задач
- Срок службы привязи: 5 лет
- Статическая нагрузка: не менее 15кН

Модель	Объем талии (мм)	Длина кушака (мм)	Длина ремня (мм)	Вес (кг)
ППЛ-32	940–1240	800	1620	1.70



Устройства для закладки и протяжки кабелей





Устройства для закладки и протяжки кабелей УЗК



NP (Fortisflex) нейлоновая протяжка с фиксированными наконечниками

- Материал протяжки: нейлон
- Цвет протяжки:
 - белый натуральный
 - черный
- Тип наконечников: запрессованные латунные наконечники (гибкая направляющая для проталкивания и заглушка-окно для тяжения кабелей)
- Особая пластичность и гибкость протяжки из нейлона
- Диэлектрические свойства нейлона гарантируют безопасную протяжку в каналах и трубах с кабелями, находящимися под напряжением

Модель	Материал протяжки	Цвет	Диаметр (мм)	Длина (м)	Усилие на разрыв (кг)	Тип упаковки
NP-3.0/05 (Fortisflex)	нейлон	□	3.0	5	150	бухта
NP-3.0/10 (Fortisflex)	нейлон	□	3.0	10	150	бухта
NP-3.0/15 (Fortisflex)	нейлон	□	3.0	15	150	бухта
NP-3.0/20 (Fortisflex)	нейлон	□	3.0	20	150	бухта
NP-3.0/25 (Fortisflex)	нейлон	□	3.0	25	150	бухта
NP-3.0/30 (Fortisflex)	нейлон	□	3.0	30	150	бухта
NP-4.0/05 (Fortisflex)	нейлон	■	4.0	5	200	бухта
NP-4.0/10 (Fortisflex)	нейлон	■	4.0	10	200	бухта
NP-4.0/15 (Fortisflex)	нейлон	■	4.0	15	200	бухта
NP-4.0/20 (Fortisflex)	нейлон	■	4.0	20	200	бухта
NP-4.0/25 (Fortisflex)	нейлон	■	4.0	25	200	бухта
NP-4.0/30 (Fortisflex)	нейлон	■	4.0	30	200	бухта

ST (Fortisflex) плоская стальная протяжка в кассете

- Материал протяжки: закаленная сталь
- Размер протяжки (ширина x толщина x длина): 3.2 мм x 1.0 мм x 15 метров
- Цвет протяжки: черный
- Конец стальной ленты загнут в виде крюка-скобы для легкого прохождения внутри каналов, а также захвата и вытягивания кабелей
- Благодаря специальной закалке, стальная лента обладает повышенной упругостью и пружинной силой
- Плоский профиль придает стальной протяжке дополнительную пружинную жесткость при навигации в заполненных каналах
- Корпус кассеты K-180 выполнен из ударопрочного поликарбоната. Выдерживает crash-test падения с высоты 3 м на бетонный пол
- При подаче и намотке протяжки кассета свободно вращается, в то время как рукоятка остается неподвижной в руке монтажника
- Контрольные окна в корпусе кассеты для определения длины остаточной намотки протяжки
- Вес комплекта: 510 г
- Диаметр кассеты: 180 мм



“Удобная и стильная пластмассовая кассета. 18 см – размер, входящий в любую монтажную сумку.”

Устройства для закладки и протяжки кабелей УЗК



STP (Fortisflex) стальная протяжка в полимерной оболочке со сменными наконечниками

- Материал протяжки: стальная лента в оболочке из полипропилена
- Цвет протяжки: красный
- Тип наконечников: сменные винтовые наконечники из латуни с резьбой М5
- Плоский профиль стального сердечника придает протяжке дополнительную пружинную жесткость и толкающую силу при навигации в заполненных каналах
- Конструкция протяжки исключает риск поломки при прохождении острых углов и каналов сложной конфигурации
- Оболочка из полипропилена уменьшает коэффициент трения и обеспечивает антикоррозионную защиту стального сердечника
- Винтовые наконечники позволяют производить быструю замену гибкой направляющей для проталкивания на заглушку-окно для тяжения кабелей
- Диэлектрические свойства полипропилена гарантируют безопасную протяжку



“Гибкая и прочная протяжка, сочетающая достоинства стали и пластика. Сменные винтовые наконечники.”

Модель	Материал протяжки	Цвет	Диаметр (мм)	Длина (м)	Усилие на разрыв (кг)	Тип упаковки
STP-4.0/10 (Fortisflex)	сталь в оболочке	■	4.0	10	200	бухта
STP-4.0/15 (Fortisflex)	сталь в оболочке	■	4.0	15	200	бухта
STP-4.0/20 (Fortisflex)	сталь в оболочке	■	4.0	20	200	бухта
STP-4.0/30 (Fortisflex)	сталь в оболочке	■	4.0	30	200	бухта
STP-4.0/20 K (Fortisflex)	сталь в оболочке	■	4.0	20	200	пласт. кассета Ø 305 мм
STP-4.0/30 K (Fortisflex)	сталь в оболочке	■	4.0	30	200	пласт. кассета Ø 305 мм

K-305 (Fortisflex) пластмассовая кассета для кабельной протяжки

- Корпус кассеты выполнен из ударопрочного поликарбоната
- Выдерживает crash-test падения с высоты 3 м на бетонный пол
- Удобная для захвата рукоятка обеспечивает комфорт при работе
- При подаче и намотке протяжки кассета свободно вращается, в то время как рукоятка остается неподвижной в руке монтажника
- Контрольные окна для определения длины остаточной намотки протяжки в корпусе кассеты
- Специальная пластиковая прокладка по всему периметру торца кассеты препятствует попаданию грязи и посторонних частиц внутрь корпуса
- Легкая подача и намотка длинных протяжек
- Поставляется в комплекте с самыми популярными для монтажа длинами протяжки
- Быстрый монтаж, удобное хранение и транспортировка
- Вес пустой кассеты: 670 г
- Диаметр кассеты: 305 мм



Размоточное устройство K-305 используется для упаковки кабельных протяжек STP-4.0/PET-1-4.0/FGP-4.0





Устройства для закладки и протяжки кабелей УЗК



PET-1 (Fortisflex)

протяжка из монолитной спирально закрученной полиэфировой нити

- Материал протяжки: специальная композиция полиэстера
- Цвет протяжки: зеленый, оранжевый, желтый
- Тип наконечников:
 - стальные наконечники на протяжке \varnothing 4.0 и 5.2 мм
 - латунные винтовые наконечники на протяжке \varnothing 4.7 мм
- Инновационная протяжка нового поколения, обладающая значительными преимуществами даже в сравнении с профессиональной протяжкой из стеклоплетки
- Конструкция из спирально закрученной полиэфировой нити обеспечивает уникальное сочетание механических свойств: прочности, гибкости, пластичности и высокой толкающей силы
- Поверхность полиэстера обладает самым низким коэффициентом трения. Кроме того, благодаря спиральной конструкции уменьшается площадь контакта протяжки с поверхностью труб и проложенных кабелей. Все это придает протяжке из полиэстера исключительные антифрикционные свойства
- Высокая прочность протяжки на разрыв
- Сверхпрочное соединение «протяжка – наконечник»
- Цветовая маркировка облегчает идентификацию
- Особо гибкая и практически не ломающаяся протяжка
- Легкая навигация и прохождение в тесном пространстве заполненных кабельных каналов увеличивает скорость монтажа
- Диэлектрические свойства полимера гарантируют безопасную протяжку в каналах и трубах с кабелями под напряжением

Модель	Материал протяжки	Цвет	Диаметр (мм)	Длина (м)	Усилие на разрыв (кг)	Тип упаковки
PET-1-4.0/10 (Fortisflex)	полиэстер	■	4.0	10	300	букта
PET-1-4.0/15 (Fortisflex)	полиэстер	■	4.0	15	300	букта
PET-1-4.0/20 (Fortisflex)	полиэстер	■	4.0	20	300	букта
PET-1-4.0/30 (Fortisflex)	полиэстер	■	4.0	30	300	букта
PET-1-4.0/20 K (Fortisflex)	полиэстер	■	4.0	20	300	пласт. кейс \varnothing 305 мм
PET-1-4.0/30 K (Fortisflex)	полиэстер	■	4.0	30	300	пласт. кейс \varnothing 305 мм
<hr/>						
PET-1-4.7/10 (Fortisflex)	полиэстер	■	4.7	10	350	букта
PET-1-4.7/15 (Fortisflex)	полиэстер	■	4.7	15	350	букта
PET-1-4.7/20 (Fortisflex)	полиэстер	■	4.7	20	350	букта
PET-1-4.7/30 (Fortisflex)	полиэстер	■	4.7	30	350	букта
PET-1-4.7/50 (Fortisflex)	полиэстер	■	4.7	50	350	букта
PET-1-4.7/20 МК (Fortisflex)	полиэстер	■	4.7	20	350	метал. катушка \varnothing 355 мм
PET-1-4.7/30 МК (Fortisflex)	полиэстер	■	4.7	30	350	метал. катушка \varnothing 355 мм
<hr/>						
PET-1-5.2/20 (Fortisflex)	полиэстер	■	5.2	20	400	букта
PET-1-5.2/30 (Fortisflex)	полиэстер	■	5.2	30	400	букта
PET-1-5.2/50 (Fortisflex)	полиэстер	■	5.2	50	400	букта
PET-1-5.2/20 МК (Fortisflex)	полиэстер	■	5.2	20	400	метал. катушка \varnothing 355 мм
PET-1-5.2/30 МК (Fortisflex)	полиэстер	■	5.2	30	400	метал. катушка \varnothing 355 мм
PET-1-5.2/50 МК (Fortisflex)	полиэстер	■	5.2	50	400	метал. катушка \varnothing 355 мм

Устройства для закладки и протяжки кабелей УЗК



PET-3 (Fortisflex)

протяжка из трех плетеных полиэфирных нитей

- Материал протяжки: специальная композиция полиэстера
- Цвет протяжки: черный
- Тип наконечников: запрессованные стальные наконечники (гибкая направляющая для проталкивания и заглушка-окно для тяжения кабелей)
- Инновационная протяжка нового поколения, обладающая значительными преимуществами даже в сравнении с профессиональной протяжкой из стеклоплетки
- Конструкция из трех плетеных нитей полиэстера обеспечивает уникальное сочетание механических свойств: прочности, гибкости, пластичности и высокой толкающей силы
- Поверхность полиэстера обладает самым низким коэффициентом трения. Кроме того, благодаря плетеной конструкции уменьшается площадь контакта протяжки с поверхностью труб и проложенных кабелей. Все это придает протяжке из полиэстера исключительные антифрикционные свойства
- Высокая прочность протяжки на разрыв
- Сверхпрочное соединение «протяжка – наконечник»
- Особо гибкая и практически не ломающаяся протяжка
- Легкая навигация и прохождение в тесном пространстве заполненных кабельных каналов увеличивает скорость монтажа
- Диэлектрические свойства полимера гарантируют безопасную протяжку в каналах и трубах с кабелями, находящимися под напряжением



“Легкая, гибкая и практически не ломающаяся протяжка. Высокая стойкость к абразивному воздействию.”

“Благодаря спиральной форме минимизирована площадь контакта при прохождении кабельных каналов.”

PET-1-4.0



PET-1-4.7



PET-1-5.2



PET-3-6.0



Модель	Материал протяжки	Цвет	Диаметр (мм)	Длина (м)	Усилие на разрыв (кг)	Тип упаковки
PET-3-6.0/20 (Fortisflex)	полиэстер	■	6.0	20	550	букта
PET-3-6.0/30 (Fortisflex)	полиэстер	■	6.0	30	550	букта
PET-3-6.0/50 (Fortisflex)	полиэстер	■	6.0	50	550	букта
PET-3-6.0/20 МК (Fortisflex)	полиэстер	■	6.0	20	550	метал. катушка \varnothing 355 мм
PET-3-6.0/30 МК (Fortisflex)	полиэстер	■	6.0	30	550	метал. катушка \varnothing 355 мм
PET-3-6.0/50 МК (Fortisflex)	полиэстер	■	6.0	50	550	метал. катушка \varnothing 355 мм





Устройства для закладки и протяжки кабелей УЗК



FGP (Fortisflex)

протяжка-стеклопруток со сменными наконечниками

- Материал протяжки: стеклопруток в оболочке из ПЭ
- Цвет протяжки: красный
- Сменные винтовые наконечники из латуни с резьбой М5
- Стеклопруток обеспечивает необходимую жесткость при проталкивании и прохождении заполненных каналов
- Антифрикционная полиэтиленовая оболочка обеспечивает легкое скольжение и дополнительную защиту
- Идеальное сочетание гибкости и жесткости
- Высокое усилие протяжки на разрыв
- Диэлектрические свойства стекловолокна и полиэтилена гарантируют безопасную протяжку в каналах и трубах с кабелями, находящимися под напряжением
- Винтовые наконечники позволяют производить быструю замену гибкой направляющей для проталкивания на заглушку-окно для тяжения кабелей

Модель	Материал протяжки	Цвет	Диаметр (мм)	Длина (м)	Усилие на разрыв (кг)	Тип упаковки
FGP-3.5/03 (Fortisflex)	стеклопруток	■	3.5	3	400	бухта
FGP-3.5/05 (Fortisflex)	стеклопруток	■	3.5	5	400	бухта
FGP-3.5/10 (Fortisflex)	стеклопруток	■	3.5	10	400	бухта
FGP-3.5/15 (Fortisflex)	стеклопруток	■	3.5	15	400	бухта
FGP-3.5/20 (Fortisflex)	стеклопруток	■	3.5	20	400	бухта
FGP-3.5/30 (Fortisflex)	стеклопруток	■	3.5	30	400	бухта
FGP-3.5/50 (Fortisflex)	стеклопруток	■	3.5	50	400	бухта
FGP-3.5/20 K (Fortisflex)	стеклопруток	■	3.5	20	400	пласт. кассета Ø 305 мм
FGP-3.5/30 K (Fortisflex)	стеклопруток	■	3.5	30	400	пласт. кассета Ø 305 мм
FGP-3.5/20 MK (Fortisflex)	стеклопруток	■	3.5	20	400	метал. катушка Ø 355 мм
FGP-3.5/30 MK (Fortisflex)	стеклопруток	■	3.5	30	400	метал. катушка Ø 355 мм
FGP-3.5/50 MK (Fortisflex)	стеклопруток	■	3.5	50	400	метал. катушка Ø 355 мм
FGP-4.5/10 (Fortisflex)	стеклопруток	■	4.5	10	1200	бухта
FGP-4.5/15 (Fortisflex)	стеклопруток	■	4.5	15	1200	бухта
FGP-4.5/20 (Fortisflex)	стеклопруток	■	4.5	20	1200	бухта
FGP-4.5/30 (Fortisflex)	стеклопруток	■	4.5	30	1200	бухта
FGP-4.5/50 (Fortisflex)	стеклопруток	■	4.5	50	1200	бухта
FGP-4.5/20 MK (Fortisflex)	стеклопруток	■	4.5	20	1200	метал. катушка Ø 355 мм
FGP-4.5/30 MK (Fortisflex)	стеклопруток	■	4.5	30	1200	метал. катушка Ø 355 мм
FGP-4.5/50 MK (Fortisflex)	стеклопруток	■	4.5	50	1200	метал. катушка Ø 355 мм
FGP-6.0/10 (Fortisflex)	стеклопруток	■	6.0	10	2000	бухта
FGP-6.0/15 (Fortisflex)	стеклопруток	■	6.0	15	2000	бухта
FGP-6.0/20 (Fortisflex)	стеклопруток	■	6.0	20	2000	бухта
FGP-6.0/30 (Fortisflex)	стеклопруток	■	6.0	30	2000	бухта
FGP-6.0/50 (Fortisflex)	стеклопруток	■	6.0	50	2000	бухта
FGP-6.0/70 (Fortisflex)	стеклопруток	■	6.0	70	2000	бухта
FGP-6.0/20 MK (Fortisflex)	стеклопруток	■	6.0	20	2000	метал. катушка Ø 355 мм
FGP-6.0/30 MK (Fortisflex)	стеклопруток	■	6.0	30	2000	метал. катушка Ø 355 мм
FGP-6.0/50 MK (Fortisflex)	стеклопруток	■	6.0	50	2000	метал. катушка Ø 550 мм
FGP-6.0/70 MK (Fortisflex)	стеклопруток	■	6.0	70	2000	метал. катушка Ø 550 мм

Устройства для закладки и протяжки кабелей УЗК



FGP Telepro (Fortisflex)

комплект винтовых штанг из стеклопруса

- В комплекте:
 - штанги стеклопруса Ø 5 мм и длиной 1 м – 10 шт.
 - наконечник с гибкой направляющей – 1 шт.
 - наконечник с крюком – 1 шт.
 - наконечник с кольцом – 1 шт.
 - упаковка: тубус из прозрачного ПВХ
- Материал протяжки: стеклопруток
- Цвет протяжки: красный
- Концы штанг оснащены винтовыми наконечниками. Максимальная длина сборной конструкции – 10 м
- Предназначены для протяжки кабелей в труднодоступных местах: над подвесными потолками, под напольными перекрытиями, в кабельных каналах и т. п.
- В сравнении со стеклопрутком в оболочке из полиэтилена, сборные навинчивающиеся штанги выполнены из цельного стеклопруса Ø 5.0 мм. Штанги в сборе обладают усиленной жесткостью и силой
- В зависимости от расстояния, на которое нужно пробросить или вытянуть кабели, штанги могут быть оперативно свинчены в линию необходимой длины
- Малый вес и компактные габариты комплекта
- Экономия до 50% времени монтажа
- Вес: 730 г

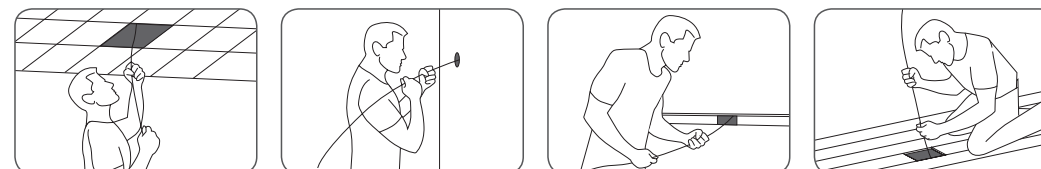

ЧМ мини (КВТ)

чулки монтажные кабельные с резьбовым наконечником

- Предназначены для захвата конца кабеля при его протяжке и укладке
- Материал: оцинкованная сталь
- Соединяются с протяжками типа STP, PET-1-4.7 и FGP, имеющими сменные резьбовые наконечники
- Резьба наконечника: М5
- Равномерное распределение нагрузки по всей площади захвата кабельного чулка препятствует повреждению изоляции и оболочки кабеля

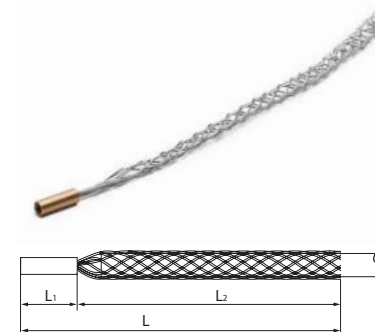

Модель	Тип	Диаметр кабеля (мм)	Рабочая нагрузка (кН)	Разрушающая нагрузка (кН)	Размеры (мм)			Вес (кг)
					L	L ₁	L ₂	
ЧМ мини-6/9	торцевые	6-9	1.3	2.2	230	18	212	0.01
ЧМ мини-9/12	торцевые	9-12	1.3	2.2	368	18	350	0.02





Устройства для закладки и протяжки кабелей УЗК



FGP-11 (Fortisflex) протяжка-стеклопруток со сменными наконечниками

- Материал протяжки: стеклопруток в оболочке из полиэтилена
- Цвет протяжки: желтый
- Сменные винтовые наконечники из латуни с резьбой M12
- Предназначен для протяжки силовых и телекоммуникационных кабелей по подземным коммуникациям городской инфраструктуры между зданиями, внутри кабельных коллекторов и труб
- Мощные сердечники из стеклопруса обеспечивают необходимую жесткость и упругость при проталкивании и прохождении заполненных каналов
- Оболочка из полиэтилена обеспечивает легкое скольжение и дополнительную защиту стеклопруса
- Транспортная тележка на колесах позволяет без усилий переместить УЗК к месту выполнения работ
- Установленная на тележке металлическая кассета надежно удерживает стеклопруток в бухте при хранении и перевозке, а также позволяет удобно и безопасно разматывать и сматывать протяжку в процессе эксплуатации

Модель	Материал протяжки	Цвет	Диаметр (мм)	Длина (м)	Усилие на разрыв (кг)	Тип упаковки
FGP-11/100 МК (Fortisflex)	стеклопруток	■	11	100	6 250	на стальном барабане
FGP-11/150 МК (Fortisflex)	стеклопруток	■	11	150	6 250	на стальном барабане
FGP-11/200 МК (Fortisflex)	стеклопруток	■	11	200	6 250	на стальном барабане
FGP-11/250 МК (Fortisflex)	стеклопруток	■	11	250	6 250	на стальном барабане
FGP-11/300 МК (Fortisflex)	стеклопруток	■	11	300	6 250	на стальном барабане
FGP-11/100 (Fortisflex)	стеклопруток	■	11	100	6 250	бухта
FGP-11/150 (Fortisflex)	стеклопруток	■	11	150	6 250	бухта
Ремкомплект для FGP-11	Состав: винт, наконечники для направляющей – 2 шт., заглушка-окно – 2 шт., клей – 1 шт.					

Сравнение технических характеристик протяжки в зависимости от материала и размера

Типы протяжки (материал)	Диаметр протяжки (мм)	Диаметр трубы (мм)	Усилие проталкивания*	Минимальный радиус изгиба (мм)	Усилие на разрыв (кг)	Усилие тяжения**	Рекомендуемая длина (м)
Нейлон	3.0	16-20	*	80	150	110	5-15
Нейлон	4.0	20-25	*	80	200	120	5-20
Сталь в оболочке	4.0	16-25	**	80	200	130	5-20
Полиэстер PET-1	4.0	16-32	***	100	300	130	10-30
Полиэстер PET-1	4.7	20-32	***	100	350	140	10-30
Полиэстер PET-1	5.2	20-32	***	100	400	160	10-50
Полиэстер PET-3	6.0	32-60	***	100	550	400	20-60
Стеклопруток	3.5	16-32	***	160	400	110	10-30
Стеклопруток	4.5	32-60	***	310	1200	170	20-50
Стеклопруток	11	63-150	****	770	6250	500	100-300

* Усилие проталкивания характеризует способность протяжки преодолевать заполненные каналы

** Усилие тяжения определяет нагрузку, которую может выдерживать протяжка в месте ее соединения с наконечниками

Контрольно-измерительные приборы





Контрольно-измерительные приборы

“Бесконтактный детектор напряжения и подсветка рабочей зоны – факторы в пользу безопасности.”



MY 64M (KBT)

мультиметр цифровой с True RMS

- Многофункциональный мультиметр True RMS со встроенным тестером, функцией подсветки дисплея, поставляется в прорезиненном защитном корпусе
- Параметры измерений:
 - постоянное напряжение: 600 мВ – 1000 В
 - переменное напряжение: 6 В – 750 В
 - постоянный ток: 60 мкА – 20 А
 - переменный ток: 60 мА – 20 А
 - частотный диапазон: 9.999 Гц – 9.999 МГц
 - сопротивление: 600 Ом – 60 МОм
 - емкость: 6 нФ – 100 мФ
 - коэффициент усиления транзисторов: до 1000
- Определение переменного напряжения бесконтактным способом
- Ручной выбор пределов измерений
- Режим «прозвонка», диод-тест
- Количество измерений в секунду: 3
- Разрядность дисплея: 6000 отсчетов
- Режим автоматического отключения подсветки через 15 секунд бездействия
- Функция DATA HOLD
- Режим подсветки рабочей области и дисплея
- Батарея: 1.5 В AAA, 4 шт.
- Вес с батареей: 380 г
- Габариты: 195x89x50 мм
- В комплекте: мультиметр, измерительные щупы, батареи, инструкция

“Мобильность и простота использования, доступные всем!”



MAS 830B (KBT)

мультиметр цифровой

- Компактный мультиметр с ручным выбором пределов измерений и защитным полимерным кожухом с откидной подставкой для более удобной работы
- Параметры измерений:
 - постоянное напряжение: 200 мВ – 600 В
 - переменное напряжение: 200 В – 600 В
 - постоянный ток: 20 мкА – 10 А
 - сопротивление: 200 Ом – 2 МОм
 - коэффициент усиления транзисторов: до 1000
- Индикация перегрузки
- Индикация полярности
- Индикация разряда батареи
- Диод-тест
- Количество измерений в секунду: 2-3
- Функция DATA HOLD
- Разрядность дисплея: 2000 отсчетов
- Защитный полимерный кожух
- Батарея: 9 В тип «Крона», 1 шт.
- Вес с батареей: 230 г
- Габариты: 145x74x48 мм
- В комплекте: мультиметр, измерительные щупы, полимерный кожух, батарея, инструкция



Контрольно-измерительные приборы

“Автоматический выбор пределов измерений с индикацией превышения диапазона.”



MY 64A (KBT)

мультиметр цифровой с True RMS

- Многофункциональный мультиметр True RMS со встроенным тестером, функцией подсветки дисплея, поставляется в прорезиненном защитном корпусе
- Параметры измерений:
 - постоянное напряжение: 600 мВ – 1000 В
 - переменное напряжение: 6 В – 750 В
 - постоянный ток: 60 мкА – 10 А
 - переменный ток: 60 мА – 10 А
 - частотный диапазон: 9.999 Гц – 9.999 МГц
 - сопротивление: 600 Ом – 60 МОм
 - температура: от -20 °С до +1000 °С
 - емкость: 6 нФ – 100 мФ
- Определение переменного напряжения бесконтактным способом
- Автоматический выбор пределов измерений
- Режим «прозвонка», диод-тест
- Количество измерений в секунду: 3
- Разрядность дисплея: 6000 отсчетов
- Режим автоматического отключения подсветки через 15 секунд бездействия
- Функция DATA HOLD
- Режим подсветки рабочей области и дисплея
- Батарея: 1.5 В AAA, 4 шт.
- Вес с батареей: 380 г
- Габариты: 195x89x50 мм
- В комплекте: мультиметр, измерительные щупы, термопара, батареи, инструкция

MAS 830L (KBT)

мультиметр цифровой

- Компактный мультиметр с ручным выбором пределов измерений и защитным полимерным кожухом с откидной подставкой для более удобной работы
- Параметры измерений:
 - постоянное напряжение: 200 мВ – 600 В
 - переменное напряжение: 200 В – 600 В
 - постоянный ток: 20 мкА – 10 А
 - сопротивление: 200 Ом – 2 МОм
 - коэффициент усиления транзисторов: до 1000
- Индикация перегрузки, полярности, разряда батареи
- Функция подсветки дисплея
- Режим «прозвонка»
- Диод-тест
- Количество измерений в секунду: 2-3
- Функция DATA HOLD
- Разрядность дисплея: 2000 отсчетов
- Защитный полимерный кожух
- Батарея: 9 В тип «Крона», 1 шт.
- Вес с батареей: 230 г
- Габариты: 145x74x48 мм
- В комплекте: мультиметр, измерительные щупы, полимерный кожух, батарея, инструкция

“Подсветка дисплея – возможность измерений в зоне плохого освещения.”





Контрольно-измерительные приборы

“Смарт – это автоматический выбор режимов. Достаточно просто включить прибор.”



MS 8248S (KBT)

смарт-мультиметр цифровой с True RMS и LCR TESTER

- Многофункциональный мультиметр True RMS со встроенным тестером, функцией подсветки дисплея и зоны проведения измерений, поставляется в прорезиненном защитном корпусе
- Параметры измерений:
 - постоянное напряжение: 6 В – 600 В
 - переменное напряжение: 6 В – 600 В
 - постоянный ток: 600 мА
 - переменный ток: 600 мА
 - частотный диапазон: 30 Гц – 1000 Гц
 - сопротивление: 6 кОм – 10 МОм
 - температура: от -20 °С до +1300 °С
 - емкость: 60 нФ – 6 мФ
 - коэффициент усиления транзисторов: до 1000
- Определение переменного напряжения бесконтактным способом
- Автоматический выбор режима и пределов измерений
- Режим «прозвонка»
- Количество измерений в секунду: 3
- Разрядность дисплея: 6000 отсчетов
- Режим автоматического отключения подсветки через 10 секунд бездействия
- Функция DATA HOLD
- Режим подсветки рабочей области и дисплея
- Батарея: 1.5 В AAA, 3 шт.
- Вес с батареей: 286 г
- Габариты: 169x83x53 мм
- В комплекте: мультиметр, измерительные щупы, термopapa, сумка, батареи, инструкция

“ Два варианта измерения температуры: с термopарой или без нее.”



MAS 838 (KBT)

мультиметр цифровой

- Компактный мультиметр с ручным выбором пределов измерений и защитным полимерным кожухом с откидной подставкой для более удобной работы
- Параметры измерений:
 - постоянное напряжение: 200 мВ – 600 В
 - переменное напряжение: 200 В – 600 В
 - постоянный ток: 20 мкА – 10 А
 - сопротивление: 200 Ом – 2 МОм
 - температура: от -20 °С до +1000 °С
 - коэффициент усиления транзисторов: до 1000
- Индикация перегрузки, полярности, разряда батареи
- Режим «прозвонка», диод-тест
- Количество измерений в секунду: 2–3
- Функция DATA HOLD
- Разрядность дисплея: 2000 отсчетов
- Батарея: 9 В тип «Крона», 1 шт.
- Вес с батареей: 230 г
- Габариты: 145x74x48 мм
- В комплекте: мультиметр, измерительные щупы, термopapa, полимерный кожух, батарея, инструкция



Контрольно-измерительные приборы

“Компактность, надежность и мобильность измерений – основные характеристики прибора.”



MS 8211 (KBT)

мультиметр с бесконтактным детектором напряжения

- Портативный мультиметр с бесконтактным детектором напряжения, выполнен в виде авторучки со встроенным в корпус щупом. Выносной щуп позволяет с легкостью производить манипуляции во время тестирования или прозвонки электрической цепи
- Параметры измерений:
 - постоянное напряжение: 200 мВ – 600 В
 - переменное напряжение: 2 В – 600 В
 - постоянный ток: 20 мА – 200 мА
 - переменный ток: 20 мА – 200 мА
 - сопротивление: 200 Ом – 20 МОм
- Определение переменного напряжения бесконтактным способом
- Режим «прозвонка», диод-тест
- Звуковая и световая индикация
- Автоматический и ручной диапазоны измерений
- Режим автоматического отключения питания
- Удержание максимального значения
- Удержание показаний DATA HOLD
- Режим подсветки рабочей области
- Встроенный и выносной щупы
- Разрядность дисплея: 2000 отсчетов
- Батарея: 1.5 В AAA, 2 шт.
- Вес с батареей: 150 г
- Габариты: 225x38x26 мм
- В комплекте: мультиметр, чехол, батареи, инструкция

“Весь необходимый функционал на ладони.”



M 300 (KBT)

мультиметр цифровой

- Карманный мультиметр с ручным выбором пределов измерений, встроенными щупами, отвечающий требованиям безопасности. Прибор легок в обращении, что делает его доступным для любой категории пользователей
- Параметры измерений:
 - постоянное напряжение: 2В – 500 В
 - переменное напряжение: 200 В – 500 В
 - постоянный ток: 200 мА
 - сопротивление: 2 КОм – 2 МОм
- Индикация полярности и разряда батареи
- Режим «прозвонка»
- Диод-тест
- Количество измерений в секунду: 2–3
- Разрядность дисплея: до 1999 отсчетов
- Встроенные измерительные щупы
- Батарея: 12 В тип 23А, 1 шт.
- Вес с батареей: 120 г
- Габариты: 120x70x18 мм
- В комплекте: мультиметр, чехол, батарея, инструкция





Контрольно-измерительные приборы

“Smart – новое поколение контрольно-измерительных приборов.”



MS 2016S (KBT) смарт-токовые клещи цифровые

- Токовые клещи SMART с автоматическим выбором режимов и пределов измерений. Прибор с легкостью помещается в кармане рабочей куртки, компактен и прост в использовании
- Параметры измерений:
 - постоянное напряжение: 0.5 В – 600 В
 - переменное напряжение: 1.0 В – 600 В
 - переменный ток: 10 мА – 200 А
 - сопротивление: до 6 кОм
 - частотный диапазон: 40 Гц – 1000 Гц
- Автосканирование: напряжение/сила тока/сопротивление
- Определение переменного напряжения бесконтактным способом
- Режим «прозвонка»
- Раскрыв клещей: 20 мм
- Функция DATA HOLD
- Подсветка дисплея
- Разрядность дисплея: 6000 отсчетов
- Батарея: 1.5 В AAA, 2 шт.
- Вес с батареей: 135 г
- Габариты: 158x58x28 мм
- В комплекте: токовые клещи, измерительные щупы, сумка, батареи, инструкция

“Компактность + автоматика – слагаемые в пользу выбора.”



MS 2118S (KBT) смарт-токовые клещи цифровые

- Токовые клещи SMART с автоматическим выбором режимов и пределов измерений, бесконтактным тестером наличия напряжения, функцией подсветки дисплея. Поставляется в прорезиненном защитном корпусе
- Параметры измерений:
 - постоянное напряжение: 600 мВ – 600 В
 - переменное напряжение: 6 В – 600 В
 - постоянный ток: 60 А – 600 А
 - переменный ток: 60 А – 600 А
 - сопротивление: 6 кОм – 10 МОм
 - частотный диапазон: 60 Гц – 1000 Гц
- Определение переменного напряжения бесконтактным способом
- Автоматический выбор режима и пределов измерений
- Режим «прозвонка»
- Количество измерений в секунду: 3
- Раскрыв клещей: 24 мм
- Разрядность дисплея: 6000 отсчетов
- Режим автоматического отключения подсветки
- Функция DATA HOLD
- Функция подсветки рабочей области и дисплея
- Батарея: 1.5 В AAA, 2 шт.
- Вес с батареей: 210 г
- Габариты: 187x65x38 мм
- В комплекте: токовые клещи, измерительные щупы, сумка, батареи, инструкция



Контрольно-измерительные приборы

“Классическая модель в современном дизайне со всеми необходимыми функциями.”



MS 2008B (KBT) токовые клещи цифровые

- Токовые клещи с ручным выбором режимов и пределов измерений, основными функциями мультиметра, а также функцией подсветки клещей и дисплея
- Параметры измерений:
 - постоянное напряжение: 400 мВ – 600 В
 - переменное напряжение: 4 В – 600 В
 - переменный ток: 4 А – 600 А
 - сопротивление: 400 Ом – 40 МОм
 - частотный диапазон: 50 Гц – 100 кГц
 - температура: от -20 °С до +1000 °С
 - емкость: 50 мФ – 100 мкФ
- Ручной выбор пределов измерений
- Режим «прозвонка», диод-тест
- Количество измерений в секунду: 3
- Раскрыв клещей: 26 мм
- Разрядность дисплея: 4000 отсчетов
- Функция DATA HOLD
- Режим подсветки дисплея
- Батарея: 1.5 В AAA, 3 шт.
- Вес с батареей: 260 г
- Габариты: 210x78x35 мм
- В комплекте: токовые клещи, измерительные щупы, термопара, сумка, батареи, инструкция

MS 2018B (KBT) токовые клещи цифровые

- Токовые клещи с автоматическим выбором пределов измерений, бесконтактным тестером наличия напряжения, функцией подсветки дисплея. Поставляется в прорезиненном защитном корпусе
- Параметры измерений:
 - постоянное напряжение: 6 В – 600 В
 - переменное напряжение: 6 В – 600 В
 - переменный ток: 6 А – 600 А
 - сопротивление: 6 кОм – 60 МОм
 - частотный диапазон: 60 Гц – 1000 Гц
 - температура: от -20 °С до +1000 °С
 - емкость: 600 мкФ – 6000 мкФ
- Определение переменного напряжения бесконтактным способом
- Автоматический выбор пределов измерений
- Режим «прозвонка»
- Количество измерений в секунду: 3
- Раскрыв клещей: 24 мм
- Разрядность дисплея: 6000 отсчетов
- Режим автоматического отключения подсветки
- Функция DATA HOLD
- Батарея: 1.5 В AAA, 2 шт.
- Вес с батареей: 195 г
- Габариты: 187x65x38 мм
- В комплекте: токовые клещи, измерительные щупы, термопара, сумка, батареи, инструкция

“Автоматический выбор пределов измерений – гарантия работы прибора.”





Контрольно-измерительные приборы

“Большой раскрыв клещей – возможность измерений на проводнике большого диаметра.”



MS 2028S (KBT)

смарт-токовые клещи цифровые

- Токовые клещи SMART с автоматическим выбором режимов и пределов измерений, бесконтактным тестером наличия напряжения, функцией подсветки дисплея. Поставляется в прорезиненном защитном корпусе
- Параметры измерений:
 - постоянное напряжение: 6 В – 600 В
 - переменное напряжение: 6 В – 600 В
 - переменный ток: 6 А – 1000 А
 - сопротивление: 6 кОм – 60 МОм
 - частотный диапазон: 60 Гц – 1000 Гц
 - температура: от -20 °С до +1000 °С
 - емкость: 600 мкФ – 6000 мкФ
- Определение переменного напряжения бесконтактным способом
- Автоматический выбор режима и пределов измерений
- Режим «прозвонка»
- Количество измерений в секунду: 3
- Раскрыв клещей: 35 мм
- Разрядность дисплея: 6000 отсчетов
- Режим автоматического отключения подсветки через 60 секунд бездействия
- Функция DATA HOLD
- Низкочастотный фильтр переменного тока LPF
- Режим подсветки рабочей области и дисплея
- Батарея: 1.5 В AAA, 3 шт.
- Вес с батареей: 345 г
- Габариты: 245x85x40 мм
- В комплекте: токовые клещи, измерительные щупы, термопара, сумка, батареи, инструкция

“Настолько прост в использовании, что с ним разберется даже ребенок.”



MS 8908 (KBT)

бесконтактный детектор напряжения

- Бесконтактный детектор служит для обнаружения скрытой электропроводки, определения наличия переменного напряжения в сети, определения фазной жилы провода. Не требует профессиональных навыков в использовании, компактен и отвечает всем необходимым требованиям безопасности
- Чувствительность: 12 В – 1000 В
- Три режима чувствительности: высокая, средняя и низкая
- Три режима звукового сигнала и световой индикации
- Частотный диапазон: 50/60 Гц
- Тип щупа: однополюсный
- Рабочая температура: от 0 °С до +40 °С
- Режим автоматического отключения питания
- Подсветка рабочей зоны
- Индикация низкого напряжения
- Указатель низкого заряда батареи
- Пластиковая клипса для крепления прибора
- Батарея: 1.5 В AAA, 2 шт.
- Вес с батареей: 45 г
- Габариты: 156x20x20 мм



Контрольно-измерительные приборы

“Классическая серия токовых клещей двух модификаций. Проверено временем.”



M 266C (KBT) / M 266F (KBT)

клещи токовые цифровые

- Популярная модель токовых клещей с набором основных функций присущих этому классу приборов. Для более удобной работы в режиме мультиметра в задней части корпуса прибора предусмотрена встроенная откидная подставка
- Параметры измерений:
 - постоянное напряжение:
 - **M 266F**: 2 В – 1000 В
 - **M 266C**: 200 мВ – 1000 В
 - переменное напряжение: 200 В – 750 В
 - переменный ток:
 - **M 266F**: 200 А – 1000 А
 - **M 266C**: 20 А – 1000 А
 - температура **M 266C**: от 0 °С до +750 °С
 - частотный диапазон **M 266F**: до 2 кГц
 - сопротивление: 200 Ом – 2 МОм
 - звуковой пробник: < 50 Ом
- Индикация перегрузки
- Индикация полярности
- Индикация разряда батареи
- Режим «прозвонка», **M 266F**: диод-тест
- Раскрыв клещей: 50 мм
- Функция DATA HOLD
- Разрядность дисплея: 2000 отсчетов
- Батарея: 9 В тип «Крона», 1 шт.
- Вес с батареей: 314 г
- Габариты: 235x100x46 мм
- В комплекте: токовые клещи, измерительные щупы, термопара (для M266C), сумка, батарея, инструкция

MS 6816 (KBT)

тестер кабельный – трассоискатель

- Портативный кабельный тестер для определения трассировки, тестирования сетевых линий с разъемом RJ-45 и телефонных линий с разъемом RJ-11, а также коаксиальных кабелей с разъемом BNC
- Проверка сетевого кабеля:
 - целостность кабеля
 - обрыв цепи
 - короткое замыкание в цепи
 - неправильная разводка жил
 - нарушение полярности соединения
 - разбивка витых пар
 - проводимость
- Проверка телефонной линии:
 - статус линии: «свободно», «занято», «снятие трубки»
 - целостность линии
- Батарея:
 - приемник – 9 В 6LR61, 1 шт.
 - передатчик – 1.5 В AAA, 6 шт.
- Вес с батареей:
 - приемник – 263 г
 - передатчик – 370 г
- Габариты:
 - приемник – 250x99x43 мм
 - передатчик – 125x66x30 мм
- В комплекте: приемник, передатчик, кабели, чехол, батареи, инструкция

“И невидимое станет видимым – поиск и тестирование скрытых трасс.”





Общая информация

Как долго человек может обходиться без жизненно важных элементов? Без еды – около 2 месяцев, без воды – не более 7 дней, а без воздуха – всего несколько минут.

Воздух внутри помещений может значительно отличаться от уличного, причем не всегда в лучшую сторону. То, чем мы дышим, состоит не только из смеси азота, кислорода, аргона и углекислого газа, но и содержит в себе различные примеси. Рассмотрим те из них, которые могут оказывать влияние на здоровье человека, а их наличие и степень концентрации помогут определить анализаторы воздуха серии «ECOLINE» от KBT.

Взвешенные частицы (PM2.5 и PM10)

К сожалению, в России пока мало кто знает о существовании мелкодисперсной пыли и ее влиянии на здоровье человека. В то время как многие страны, в первую очередь США, страны ЕС, Китай, Корея и Индия активно изучают эту проблему и методы борьбы с ней. PM10 и PM2.5 (Particulate Matter) – это взвешенные частицы, которые появляются в воздухе вследствие деятельности человека или в результате естественных природных явлений. Взвешенные частицы образуются при работе двигателей внутреннего сгорания, при эрозии дорожного покрытия и истирания автомобильных шин и колодок, содержатся в пыли от производства строительных материалов, в грунтовой пыли и в органических испарениях почвы.

Цифры в названии частиц говорят об их размере: менее 2.5 мкм и менее 10 мкм. Для сравнения – толщина человеческого волоса равна 70 мкм. По сути, частицы PM10 почти на 70% состоят из PM2.5. Известно также о существовании ультрамелких частиц, размер которых не превышает 0.1 мкм.

Наибольшую опасность представляют частицы, диаметр которых составляет менее 2.5 микрон. Они, в силу микроскопического размера, легко преодолевают естественные барьеры легких и достигают бронхов, оседая на альвеолах, где в процессе дыхания они проникают в кровь и могут стать причиной аллергии, вызвать бронхиальную астму или серьезные проблемы с сердечно-сосудистой системой. Более крупные частицы PM10, попадая при дыхании в гортань и трахею, естественным образом выводятся из организма во время кашля и чихания, вызывая лишь незначительное раздражение слизистых.

Летучие органические соединения (TVOC \ VOCs)

VOCs или TVOC (total volatile compounds) – это группа летучих органических соединений, в большинстве своем не имеющих цвета и запаха. Летучими они называются из-за способности испаряться при комнатной температуре, органическими – потому что состоят из продуктов жизнедеятельности человека и органических соединений, в химической формуле которых есть связь «С-Н». В число TVOC входят также такие канцерогены как формальдегид и бензол. В связи с тем, что по отдельности изучать и измерять TVOC достаточно сложно из-за постоянно меняющегося состава окружающего воздуха, принято оценивать их общее количество на квадратный метр. При значениях TVOC более 3 мг\м³ возникает раздражение глаз, дискомфорт, головокружение, усиление аллергических реакций, усталость и сонливость. Группа шведских ученых еще в 1993 г. провела ряд исследований, в ходе которых у испытуемых

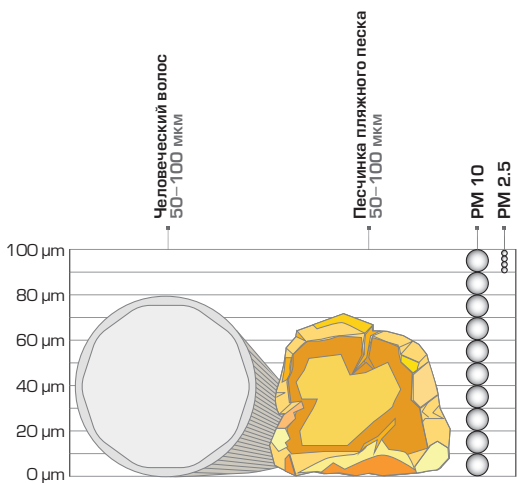
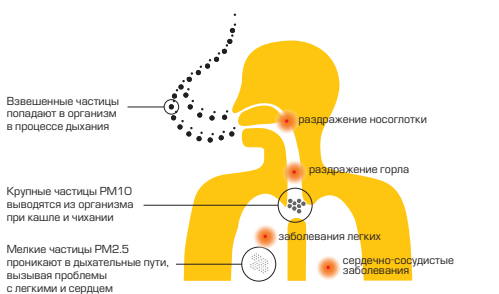

Сравнительные размеры взвешенных частиц
1 деление = 10 микрон (µm)

были зафиксированы усиление аллергических реакций, а также появление лейкоцитов в слезной жидкости при повышении уровня концентрации TVOC.

Существуют так называемые «пахучие» TVOC. Как правило, они безвредны, не смотря на то, что имеют резкий запах. Например, геосмин – органическое вещество, производимое микроорганизмами. Запах озерной мути в болотистой местности обусловлен высокой концентрацией геосмина. Люди чрезвычайно чувствительны к запаху геосмина и различают его в концентрации 5×10⁻¹² % в воздухе и 1×10⁻⁸ % в водном растворе. При этом пагубного влияния на организм не зафиксировано. Более того, данное вещество широко применяется в современной парфюмерии.

Углекислый газ (CO₂)

Диоксид углерода – газ без цвета и запаха. Он нетоксичен, но в повышенных концентрациях его относят к удушающим газам. Человек устроен так, что критичное содержание CO₂ в воздухе может не ощущаться вплоть до потери сознания. Не стоит забывать, что углекислый газ тяжелее воздуха, и достигает максимальной концентрации у пола. В наше время о возрастающем уровне углекислого газа могут предупредить специальные приборы, а раньше их роль играла обычная канарейка.

На открытом воздухе углекислого газа меньше, чем в помещениях, так как он образуется главным образом в результате дыхания человека и животных или при горении органических веществ.

Формальдегид (HCHO)

Формальдегид – органическое соединение, бесцветный газ с резким запахом, хорошо растворимый в воде и спиртах. По требованиям ВОЗ предельным уровнем содержания формальдегида является 0.1 мг\м³ – тот порог, при котором газ начинает раздражать органы чувств. В допустимых концентрациях он не имеет запаха и становится незаметным для человека, однако при этом может вызывать хронические отравления.

В быту главным источником формальдегидов являются композиции древесины, из которых изготавливается большая часть современной мебели, изделия из пластмасс, пары спиртов и сыпучие строительные материалы.

Одним из самых эффективных и доступных способов избавления от формальдегида в помещениях, согласно ГОСТ Р ИСО 16000-2-2007, является интенсивное проветривание.

Бензол (C₆H₆)

Бензол – органическое соединение высокой токсичности, жидкость, нерастворимая в воде. Источниками паров бензола в жилых помещениях могут являться краски, клеи, табачный дым, бытовые моющие средства, отделочные материалы (винил, ПВХ, пластмассы), аэрозоли и прочее. Длительное воздействие паров бензола даже в небольшой концентрации вызывает головные боли, повышенную утомляемость, одышку, головокружение, слабость, сонливость или, наоборот, бессонницу.

При остром отравлении бензолом первой и самой эффективной помощью является обеспечение притока чистого воздуха.

Объемное содержание газов в воздухе

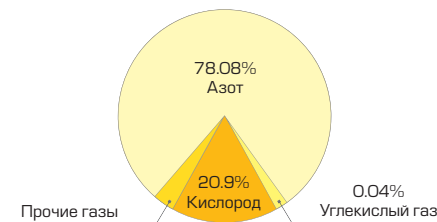

Прочие газы, %	
Аргон (Ar)	0.932
Неон (Ne)	1.82·10 ⁻³
Гелий (He)	4.6·10 ⁻⁴
Метан (CH ₄)	1.7·10 ⁻⁴
Криптон (Kr)	1.14·10 ⁻⁴
Водород (H ₂)	5·10 ⁻⁵
Ксенон (Xe)	8.7·10 ⁻⁶
Заись азота (N ₂ O)	5·10 ⁻⁵

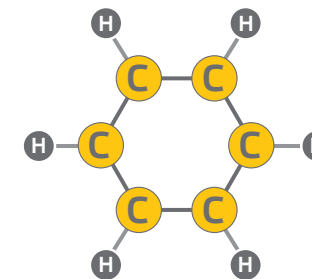
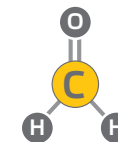



Анализаторы воздуха, серия «ECOLINE»



“Воздух, вода, пища, мысли – четыре стихии, определяющие долголетие. Начни с качества первого!”

ECO-4 (KBT) анализатор воздуха, серия «ECOLINE»

- 6 в 1. Предназначен для определения содержания мелкодисперсной пыли, углекислого газа и летучих органических веществ в воздухе
- Основные измерения:
 - 1) мелкодисперсная пыль $\varnothing < 2.5$ мкм (PM2.5)
 - 2) мелкодисперсная пыль $\varnothing < 10$ мкм (PM10)
 - 3) углекислый газ (CO₂)
 - 4) летучие органические вещества (TVOC/VOCs)
- Дополнительные измерения:
 - температура
 - влажность воздуха
- Большой ЖК-дисплей с подсветкой
- Настройка даты и времени
- Три режима вывода информации на дисплей: один параметр/ все параметры/ график
- Возможность просмотра ранее проведенных замеров
- Работает в режиме постоянного мониторинга определения качества воздуха
- Два типа индикации тревоги: цветовая и звуковая
- Возможность производить зарядку от ПК
- Питание от сети 110–230 В или от аккумулятора
- Встроенный аккумулятор: 2500 mAh/3.7В
- Габариты: 76x61x148 мм Вес: 260 г



*“Новинки 2019 года!
Линейка современных высокоточных экологических приборов от «KBT».”*

ECO-5 (KBT) анализатор воздуха, серия «ECOLINE»

- 7 в 1. Предназначен для определения содержания мелкодисперсной пыли, формальдегидов, летучих органических веществ и бензола в воздухе
- Основные измерения:
 - 1) мелкодисперсная пыль $\varnothing < 2.5$ мкм (PM2.5)
 - 2) мелкодисперсная пыль $\varnothing < 10$ мкм (PM10)
 - 3) формальдегид (HCHO)
 - 4) летучие органические вещества (TVOC/VOCs)
 - 5) бензол (C₆H₆)
- Дополнительные измерения:
 - температура
 - влажность воздуха
- Большой ЖК-дисплей с подсветкой
- Настройка даты и времени
- Три режима вывода информации на дисплей: один параметр/ все параметры/ график
- Возможность просмотра ранее проведенных замеров
- Работает в режиме постоянного мониторинга определения качества воздуха
- Два типа индикации тревоги: цветовая и звуковая
- Регулировка уровня подсветки дисплея
- Возможность производить зарядку от ПК
- Питание от сети 110–230 В или от аккумулятора
- Встроенный аккумулятор: 2500 mAh/3.7В
- Габариты: 76x61x148 мм Вес: 260 г

Анализаторы воздуха, серия «ECOLINE»



“6 параметров измерений – максимальная защита Вашего здоровья.”

ECO-6 (KBT) анализатор воздуха, серия «ECOLINE»

- 8 в 1. Предназначен для определения содержания мелкодисперсной пыли, формальдегидов, летучих органических веществ, углекислого газа и бензола в воздухе
- Основные измерения:
 - 1) мелкодисперсная пыль $\varnothing < 2.5$ мкм (PM2.5)
 - 2) мелкодисперсная пыль $\varnothing < 10$ мкм (PM10)
 - 3) формальдегид (HCHO)
 - 4) летучие органические вещества (TVOC/VOCs)
 - 5) углекислый газ (CO₂)
 - 6) бензол (C₆H₆)
- Дополнительные измерения:
 - температура и влажность воздуха
- Большой ЖК-дисплей с подсветкой
- Настройка даты и времени
- Три режима вывода информации на дисплей: один параметр/ все параметры/ график
- Возможность просмотра ранее проведенных замеров
- Работает в режиме постоянного мониторинга определения качества воздуха
- Два типа индикации тревоги: цветовая и звуковая
- Возможность производить зарядку от ПК
- Питание от сети 110–230 В или от аккумулятора
- Встроенный аккумулятор: 2500 mAh/3.7В
- Габариты: 76x61x148 мм Вес: 260 г

Серия ECOLINE «KBT»

мультипараметрические анализаторы качества воздуха

Детекторы-анализаторы воздуха серии ECOLINE предназначены как для бытового, так и для промышленного использования. С их помощью можно осуществлять непрерывный мониторинг окружающей среды в вашей квартире, офисе, заводском цеху, чтобы выявить основные типы загрязнения воздуха, оказывающие влияние на здоровье человека.

Анализатор показывает наличие в воздухе мелкодисперсной пыли, паров бензола, формальдегида, наличие летучих органических веществ, углекислого газа.

Приборы компактны, просты в использовании и имеют современный дизайн.



Измерения	ECO-4	ECO-5	ECO-6	Диапазон измерений	Разрешающая способность	Погрешность
Мелкодисперсная пыль $\varnothing < 2.5$ мкм	●	●	●	0–999 $\mu\text{g}/\text{m}^3$	1.0 $\mu\text{g}/\text{m}^3$	$\pm 10\%$
Мелкодисперсная пыль $\varnothing < 10$ мкм	●	●	●	0–999 $\mu\text{g}/\text{m}^3$	1.0 $\mu\text{g}/\text{m}^3$	$\pm 10\%$
Формальдегид HCHO		●	●	0–3.0 mg/m^3	0.01 mg/m^3	$\pm 10\%$
Летучие органические вещества TVOC/VOCs	●	●	●	0–9.99 mg/m^3	0.01 mg/m^3	$\pm 10\%$
Бензол C ₆ H ₆		●	●	0–9.99 mg/m^3	0.01 mg/m^3	$\pm 10\%$
Углекислый газ CO ₂	●		●	0–3000 ppm	1 ppm	3%
Температура воздуха	●	●	●	от -10 до +50°C	1°C	$\pm 1.5^\circ\text{C}$
Влажность воздуха	●	●	●	0–100%	1%	5%





Контрольно-измерительные приборы

“Цветной жидкокристаллический дисплей – рабочий процесс в красках.”



MS 6531 (KBT)

лазерный бесконтактный цифровой пирометр

- Лазерный бесконтактный цифровой пирометр с цветным дисплеем
- Прибор измеряет температуру твердых и жидких тел на расстоянии и в труднодоступных местах
- Диапазон измерений температуры предметов: от -50 °C до +550 °C
- Цветной жидкокристаллический дисплей
- Шаг/повторяемость измерений: ± 0.1°
- Время отклика: < 0,5 сек
- Показатель визирования: 12:1
- Коэффициент излучения: 0.10 – 1.00
- Спектральный диапазон: 8...14 мкм
- Переключение °C/°F
- Мощность лазера: < 1 мВт/630-670 нм, уровень 2
- Индикация перегрузки «OL» или «-OL»
- Отображение MAX, MIN, AVG значений
- Индикация заряда батареи
- Подсветка дисплея
- Подсветка рабочей области
- Режим автоматического отключения питания
- Функция DATA HOLD
- Батарея: 9 В тип «Крона», 1 шт.
- Вес с батареей: 130 г
- Габариты: 163x103x48 мм
- В комплекте: пирометр, сумка, батарея, инструкция

MS 6860DR (KBT)

тестер для проверки правильности монтажа евро-розеток

- Тестер со светодиодной индикацией используется для проверки подключения евро-розеток на электролинии с U30 220–250 В, 50–60 Гц
- Светодиодная индикация следующих факторов:
 - подключение верно
 - обрыв заземления
 - перепутана фаза/земля
 - перепутана фаза/ноль
 - обрыв нуля
- Легкая и быстрая проверка работы монтажника
- Вес: 54 г
- Габариты: 60x66x60 мм

T 3002 (KBT)

комплект щупов

- Максимальное напряжение: 1000 В
- Максимальный ток: 10 А
- Длина провода: 0.8 м, красный и черный
- Пробник: длина – 130 мм, толщина – 10 мм
- Наконечник: длина – 16 мм, диаметр – 2 мм
- Штекер: диаметр – 4 мм, прямой угол
- Вес: 70 г



Инструмент для монтажа термоусаживаемых муфт и трубок





Инструмент для монтажа термоусаживаемых муфт и трубок



ТТ-1800 (КВТ)

высокотемпературный фен
для монтажа термоусаживаемых трубок

- В комплекте:
 - фен
 - 4 насадки: редуцирующая, рефлекторная, широкая щелевая, стеклозащитная
 - пластиковый кейс
- Три режима нагрева спирали: 50, 380 и 580 °С
- Напряжение: 230 В / 50 Гц
- Мощность: 1800 Вт
- Керамическая основа нагревательного элемента
- Вес комплекта: 1.51 кг
- Вес инструмента: 0.83 кг
- Габариты кейса: 310x290x110 мм

“Качественные материалы и керамическая основа нагревательного элемента обеспечивают надежность и длительный срок службы.”

ПГ (КВТ)

профессиональная пропановая горелка
для монтажа термоусаживаемых муфт

- 2 в 1: термоусадка и пайка
- Предназначена для монтажа термоусаживаемых элементов кабельных муфт: трубок жилой изоляции, защитных кожухов, перчаток и манжет
- При использовании насадки для пайки применяется для монтажа узла заземления в кабельных муфтах
- В комплекте:
 - 1) широкая насадка для термоусадки с диаметром сопла 50 мм
 - 2) узкая насадка для пайки с диаметром сопла 17 мм
 - 3) рукоятка с вентилем подачи газа
 - 4) редуктор
 - 5) шланг высокого давления длиной 5 метров
- Угол наклона насадки 120° относительно рукоятки обеспечивает удобство при монтаже
- Вес комплекта: 1.75 кг

“Профессиональная горелка кабельщика-монтажника с двумя насадками, редуктором и 5-метровым шлангом.”



Инструмент для монтажа термоусаживаемых муфт и трубок

НМБ-6 (КВТ)

набор для срыва головок
болтовых соединителей и наконечников

- Состав набора:
 - струбцина из хромированной стали для фиксации наконечников и соединителей
 - реверсивный ключ-трещотка на 1/2"
 - 6 сменных головок с внутренним шестигранником: 8, 10, 12, 14, 17, 19 мм
 - тканевая сумка
- Диапазон сечений монтируемых наконечников и соединителей: 10–800 мм²
- Возможно использование струбцины для разворота и ориентирования жил кабеля
- Вес комплекта: 1.43 кг
- Длина струбцины: 290 мм



“Расширенный универсальный набор для монтажа болтовых соединителей и наконечников «КВТ» с шестью головками.”

НИМ-1 (КВТ)

набор инструментов
для монтажа кабельных муфт

- Состав набора:
 - 1) горелка пропановая ПГ
 - 2) набор для монтажа болтовых наконечников и соединителей НМБ-6
 - 3) нож монтерский складной НМ-01
 - 4) клещи переставные изолированные
 - 5) пассатижи
 - 6) ножовка с двумя запасными полотнами
 - 7) бесконтактный тестер напряжения MS-8900
 - 8) молоток
 - 9) напильник плоский
 - 10) отвертка шлицевая
 - 11) рулетка 3 м
 - 12) сумка с резиновым дном С-01
- Прочная сумка с резиновым дном, ремнем и большим количеством отделений
- Вес набора в сумке: 7.70 кг



“Базовый набор для монтажа муфт практически на любых кабелях. Для монтажа на кабелях СПЭ добавьте стриппер из серии КСП (КВТ).”



Портативные многофункциональные газовые горелки



X-190 (КВТ)

- Рекомендована для монтажа термоусадочной трубки, а также наконечников и разъемов с термоусаживаемой изоляцией
- Пьезоэлектрическая система зажигания
- Максимальная температура пламени: 1300 °C
- Емкость баллона: 19 мл
- Регулируемая длина пламени: от 30 до 60 мм
- Время горения: 110 мин.
- Раздельные регуляторы подачи газа и воздуха позволяют варьировать пламя горелки от острого клиновидного до мягкого пламени с желтым языком
- Переключатель на постоянный режим работы и кнопка защиты от детей
- Надежная и безопасная конструкция. Более 20 лет на мировом рынке
- Съемная настольная подставка
- Мягкий, прорезиненный и приятный на ощупь кожух
- Легкий вес и компактность
- Топливо: высокоочищенный бутан для заправки зажигалок
- Вес: 183 г
- Габариты: 140x105x70 мм
- Диаметр корпуса баллона: 38 мм

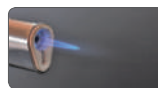

Клиновидное пламя для точных работ

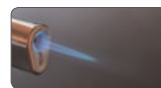

Форсированное клиновидное пламя

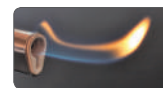

Мягкое пламя с языками желтого цвета

X-220 (КВТ)

- Одна из лучших миниатюрных бутановых горелок, представленных на мировом рынке. Рекомендована для термоусадки
- Пьезоэлектрическая система зажигания
- Максимальная температура пламени: 1300 °C
- Емкость баллона: 22 мл
- Регулируемая длина пламени: от 30 до 80 мм
- Время горения: 110 мин.
- Раздельные регуляторы подачи газа и воздуха позволяют варьировать пламя горелки от острого клиновидного до мягкого пламени с желтым языком
- Надежная и безопасная конструкция. Более 15 лет на мировом рынке
- Съемная настольная подставка
- Прочный латунный контейнер для газа
- Легкий вес и компактность
- Отточенный современный дизайн и выверенная эргономика
- Топливо: высокоочищенный бутан для заправки зажигалок
- Вес: 226 г
- Габариты: 140x95x70 мм
- Диаметр корпуса баллона: 36 мм



“Автомонтажные, электромонтажные и ювелирные работы. Термоусадка и художественное творчество.”

Портативные многофункциональные газовые горелки



X-350 (КВТ)

- Рекомендована для монтажа термоусадочной трубки, а также наконечников и разъемов с термоусаживаемой изоляцией
- Пьезоэлектрическая система зажигания
- Максимальная температура пламени: 1300 °C
- Увеличенная емкость баллона: 35 мл
- Мощное широкое пламя
- Регулируемая длина пламени: от 70 до 160 мм
- Время горения: 120 мин.
- Подпружиненный регулятор для перехода на мягкое пламя с желтым языком
- Отдельный переключатель на постоянный режим работы
- Кнопка защиты от детей и случайного включения
- Надежная и безопасная конструкция, проверенная временем
- Съемная настольная подставка
- Топливо: высокоочищенный бутан для заправки зажигалок
- Вес: 254 г
- Габариты: 185x130x60 мм
- Диаметр корпуса баллона: 40 мм



Клиновидное пламя для точных работ



Форсированное клиновидное пламя



Мягкое пламя с языками желтого цвета

X-500 (КВТ)

- Рекомендована для монтажа термоусадочной трубки, а также наконечников и разъемов с термоусаживаемой изоляцией
- Пьезоэлектрическая система зажигания
- Максимальная температура пламени: 1300 °C
- Увеличенная емкость баллона: 50 мл
- Сверхмощное широкое пламя
- Регулируемая длина пламени: от 100 до 180 мм
- Время горения: 120 мин.
- Кнопка переключения на постоянный режим работы
- Кнопка защиты от детей
- Сопло горелки имеет эргономичный угол наклона по отношению к корпусу
- Внешний кожух из легкого алюминиевого сплава
- Надежная и безопасная конструкция. Более 15 лет на мировом рынке
- Съемная настольная подставка
- Топливо: высокоочищенный бутан для заправки зажигалок
- Вес: 381 г
- Габариты: 190x155x74 мм
- Диаметр корпуса баллона: 50 мм

“Портативные бутановые горелки от одного из лучших в мире производителей.”





Портативные многофункциональные газовые паяльники



XZ-1 (KBT)

портативный газовый паяльник

- Рекомендован для пайки в труднодоступных местах, или при отсутствии возможности подключения к электросетям
- В комплекте:
 - газовый паяльник
 - защитный колпачок
 - 4 насадки для пайки
 - рефлектор
 - припой и губка для снятия припоя
 - пластиковый кейс
- Пьезоэлектрическая система зажигания
- Топливо: высокоочищенный бутан для заправки зажигалок
- Работает в трех режимах: паяльник, газовая горелка, фен для термоусадки
- Температура жала в режиме паяльника: макс. 580 °C
- Температура пламени в режиме горелки: 1300 °C
- Температура воздуха в режиме фена: 550 °C
- Переключатель на постоянный режим работы
- Кнопка защиты от случайного включения
- Регулятор подачи газа
- Емкость баллона: 20 мл
- Время работы: 120 мин
- Вес паяльника: 120 г
- Габариты паяльника: 210x28 мм

XZ-2 mini (KBT)

портативный газовый паяльник

- Рекомендован для пайки в труднодоступных местах, или при отсутствии возможности подключения к электросетям
- Пьезоэлектрическая система зажигания
- Топливо: высокоочищенный бутан для заправки зажигалок
- Работает в трех режимах:
 - паяльник
 - газовая горелка
 - фен для термоусадки
- Температура жала в режиме паяльника: макс. 350 °C
- Температура пламени в режиме горелки: 1300 °C
- Температура воздуха в режиме фена: 550 °C
- Кнопка защиты от случайного включения
- Регулятор подачи газа
- Защитный прозрачный колпачок на жало для хранения и транспортировки
- Емкость баллона: 12 мл
- Легкий и компактный
- Время работы: 60 мин.
- Вес паяльника: 60 г



Инструмент для монтажа стяжек, резки кабельных каналов и труб, ключи для электрошкафов





Инструмент для монтажа нейлоновых кабельных стяжек



TG-01 (KBT)

инструмент для монтажа нейлоновых стяжек с регулятором усилия затяжки и автоматической обрезкой

- Монтаж нейлоновых стяжек и кабельных хомутов шириной 2,5–4,8 мм
- Корпус из алюминиевого сплава
- Автоматическая обрезка конца стяжки происходит по достижении необходимого усилия затяжки, обеспечивая аккуратный и быстрый монтаж
- Бесступенчатый регулятор усилия затяжки, при котором происходит обрезка конца стяжки
- Три положения регулятора усилия:
 - 1 – для стяжек шириной 2,5 мм (усилие 50 Н)
 - 2 – для стяжек шириной 3,5 мм (усилие 70 Н)
 - 3 – для стяжек шириной 4,8 мм (усилие 90 Н)
- Сокращает время монтажа, обеспечивает заданное усилие затяжки и профессиональное качество работ
- Вес: 310 г
- Длина: 160 мм

“Аккуратный монтаж нейлоновых стяжек с обрезкой концов заподлицо.”

“Пистолет с автоматической обрезкой для нейлоновых стяжек. Где твои 17 лет?”



TG-03 (KBT)

инструмент для монтажа нейлоновых стяжек с обрезкой в ручном режиме

- Монтаж нейлоновых стяжек КСС, КСЗ шириной 4–10 мм, а также усиленных всепогодных стяжек КСУ с двойным и одинарным замком шириной 6–9 мм
- Максимальное усилие затяжки: 750 Н
- Безальтернативный инструмент для затяжки усиленных всепогодных стяжек при монтаже линий СИП
- Обрезка нажатием на рычаг после затяжки
- Прорезиненные нескользящие рукоятки для удобного захвата
- Сокращает время монтажа, обеспечивает заданное усилие затяжки и профессиональное качество работ
- Вес: 280 г
- Длина: 200 мм

“Безальтернативный инструмент для затяжки и обрезки «под ноль» усиленных всепогодных стяжек.”

“Простая, надежная и долговечная конструкция с прорезиненными нескользящими рукоятками.”



Инструмент для монтажа стальных кабельных стяжек



TG-05 (KBT)

инструмент для монтажа стальных стяжек с регулятором усилия затяжки и автоматической обрезкой

- Монтаж стяжек из нержавеющей стали шириной 4,6–7,9 мм
- Максимальная толщина стальных стяжек: 0,3 мм
- Литой стальной корпус
- Длина конца стяжки, необходимая для захвата и натяжения – не менее 30 мм
- Бесступенчатый регулятор усилия затяжки
- Автоматическая обрезка конца стяжки по достижении выставленного усилия затяжки
- Усиленная, износостойкая конструкция
- Скоба для подвешивания инструмента на пояс
- Сокращает время монтажа, обеспечивает заданное усилие затяжки и профессиональное качество работ
- Вес: 550 г
- Длина: 180 мм

“Самый известный в мире автомат для затяжки и обрезки стяжек из нержавеющей стали.”

“4 положения регулятора усилия затяжки: 450 / 550 / 750 / 950 Н.”

TG-02 (KBT)

инструмент для монтажа стальных стяжек с обрезкой в ручном режиме

- Монтаж стяжек из нержавеющей стали шириной 4,6–12 мм
- Максимальная толщина стальных стяжек: 0,45 мм
- Длина конца стяжки, необходимая для захвата и натяжения – не менее 45 мм
- Максимальное усилие затяжки: 1250 Н
- Полуавтоматический модуль с возвратной пружиной
- Обрезка – отжатием рычага вверх после затяжки
- Надежная механика
- Прорезиненные рукоятки из термопластрезины
- Сокращает время монтажа, обеспечивает заданное усилие затяжки и профессиональное качество работ
- Вес: 550 г
- Длина: 210 мм

“Затяжка и резка стяжек из нержавеющей стали шириной до 12 мм.”

“Скрытая мощь и сила. Усилие при затяжке стальных стяжек и лент до 1250 Н.”

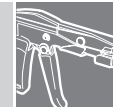



Ножницы для резки кабельных каналов



*“Один раз отмерь, один раз отрежь.
Резка различных материалов
под заданным углом.”*

НККУ-60 (КВТ)

многофункциональные ножницы для резки пластмассовых коробов и кабель-каналов с опорной рамкой для резки под углом

- Для резки пластмассовых, резиновых и мягких деревянных профилей, а также плоских кабелей
- Ширина реза: до 60 мм
- Максимальный раскрыт лезвия: 45 мм
- Толщина разрезаемого материала: до 3 мм
- Материал лезвия: нержавеющая сталь
- Длина лезвия: 60 мм
- Толщина обуха лезвия: 3 мм
- Регулировка угла реза с помощью поворотной опорной рамки
- Рамка с фиксированными углами реза: 0°, 22.5°, 45° и 67.5°
- Чистая резка профилей без замятия и заусенцев
- Раскрытие лезвия с помощью встроенной пружины
- Блокатор рукояток обеспечивает удобство хранения и транспортировки
- Корпус из инструментальной стали
- Рукоятки из мягкого ПВХ материала с упорами, выполненные методом окунания, обеспечивают надежный захват и не скользят в руке
- Вес: 470 г
- Длина: 245 мм

НКК-110 (КВТ)

ножницы для резки пластмассовых коробов, кабель-каналов, полимерных труб и резиновых профилей

- Предназначены для резки и укорачивания кабельных коробов и каналов, пластмассовых листов и профилей толщиной до 4 мм, а также резиновых и декоративных профилей
- Длина съемного лезвия: 110 мм
- Резка пластмассовых коробов размером до 110 мм
- Новая высокоэффективная геометрия режущих кромок
- Чистая резка профилей без замятия и заусенцев в том числе кончиками ножниц
- Передача усилия специальными коленчатыми рычагами
- Приложение одинаковых усилий по всей длине резания за счет оптимальной передачи рычажного механизма
- Храповой механизм облегчает процесс резки и позволяет работать с минимальным усилием
- Устройство разблокировки храпового механизма
- Материал лезвия: специальная инструментальная сталь, закаленная в масле
- Обработка поверхности корпуса: воронение
- Эргономичные двухкомпонентные нескользящие рукоятки с мягкими резиновыми вставками
- Вес: 665 г
- Длина: 275 мм

*“Максимальная ширина резки
кабель-каналов – до 110 мм.”*

Ножницы для резки кабельных каналов и полимерных труб



НТП-42 (КВТ)

ножницы-труборез для резки под прямым углом металлопластиковых, полипропиленовых, ПВХ-труб

- Предназначен для резки пластиковых сантехнических труб при монтаже подводки
- Материал лезвия: нержавеющая сталь
- Твердость лезвия: HRC 54...56
- Толщина обуха лезвия: 2.5 мм
- Быстрый обратный ход экономит время и не требует лишних усилий
- Чистый рез без замятий за счет остро заточенного лезвия с V-образным профилем
- Благодаря маленькому шагу реза, отрезание трубы происходит ровно под 90°
- Корпус инструмента изготовлен из легкого и прочного алюминиевого сплава
- Храповой механизм облегчает процесс резки и позволяет работать с минимальным усилием
- Блокатор рукояток обеспечивает удобство хранения и транспортировки
- Рукоятки эргономичной формы
- Нескользящая прорезиненная вставка на неподвижной рукоятке
- Вес: 440 г
- Длина: 225 мм



*“Точное позиционирование трубы
в ножницах гарантирует рез
ровно под 90°.”*

НТП (КВТ)

ножницы-труборезы для резки под прямым углом металлопластиковых, полипропиленовых, ПВХ-труб

- Предназначены для резки пластиковых сантехнических труб при монтаже подводки
- Материал лезвия: нержавеющая сталь
- Твердость лезвия: HRC 54...56
- Толщина обуха лезвия: 2.5 мм
- Чистый рез без замятий за счет остро заточенного лезвия с V-образным профилем
- Благодаря маленькому шагу реза и точному упору трубы, отрезание происходит ровно под 90°
- Корпус инструмента изготовлен из легкого и прочного алюминиевого сплава
- Храповой механизм облегчает процесс резки и позволяет работать с минимальным усилием
- Открытие лезвия возможно в любой момент нажатием на подвижную рукоятку в обратном направлении
- Блокатор рукояток обеспечивает удобство хранения и транспортировки
- Нескользящие прорезиненные вставки на рукоятках

Модель	Макс. диаметр резки (мм)	Длина (мм)	Вес (г)
НТП-42у	42	220	340
НТП-64у	64	255	440



*“Лезвие из нержавеющей стали
в дизайнерском алюминиевом корпусе.”*

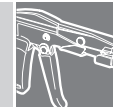



Универсальные ключи для электрошкафов и технических помещений



КЭШ-5 (КВТ)

ключ для электрошкафов с 5 профилями и битой «крест/шлиц»

- Универсальный, многофункциональный ключ для использования в инженерных системах зданий и транспорта: сантехнических и электрических шкафах, системах вентиляции и кондиционирования воздуха
- Количество рабочих профилей ключа: 5 шт.
 - профиль □ 5/ 6/8 мм
 - профиль △ 9 мм
 - профиль ○ 3-5 мм
- Двусторонняя бита: PH2/шлиц 7 мм
- Адаптер для бит 1/4" на цепочке
- Материал ключа: цинковый сплав
- Вес: 66 г
- Длина: 72 мм



“Универсальный крестовой ключ с 5-ю профилями для электрошкафов и технических помещений.”

КЭШ-10 (КВТ)

ключ для электрошкафов с 10 профилями и битой «крест/шлиц»

- Универсальный, многофункциональный ключ для использования в инженерных системах зданий и транспорта: сантехнических и электрических шкафах, системах вентиляции и кондиционирования воздуха
- Ключ состоит из двух крестовин, соединенных между собой магнитами
- Количество рабочих профилей ключа: 10 шт.
 - профиль □ 5/ 6-7/ 6-8/10-11 мм
 - профиль △ 7-8/ 9-10/11-12 мм
 - профиль ○ 3-5 мм
 - профиль ○ 6 мм
 - профиль ▽ 6-9 мм
- Двусторонняя бита PH2/шлиц 7 мм прикреплена к ключу стальным тросом
- Материал ключа: цинковый сплав
- Вес: 143 г
- Длина: 92 мм



“10 профилей для открывания практически всех замков, используемых в инженерных системах зданий и в транспорте.”



Перчатки монтажника, серия «ПРОФИ»

C-31 (КВТ)



C-32 (КВТ)



C-33 (КВТ)



C-34 (КВТ)



C-35 (КВТ)



C-36 (КВТ)



C-37 (КВТ)



C-38 (КВТ)



C-39 (КВТ)



C-40 (КВТ)



C-41 (КВТ)



C-42 (КВТ)





Монтажные сумки и рюкзаки, серия «ПРОФИ»

Профессиональный инструмент KBT



Монтажные сумки и рюкзаки, серии «ПРОФИ» и «DEAD BULL»

Professional Tools KBT

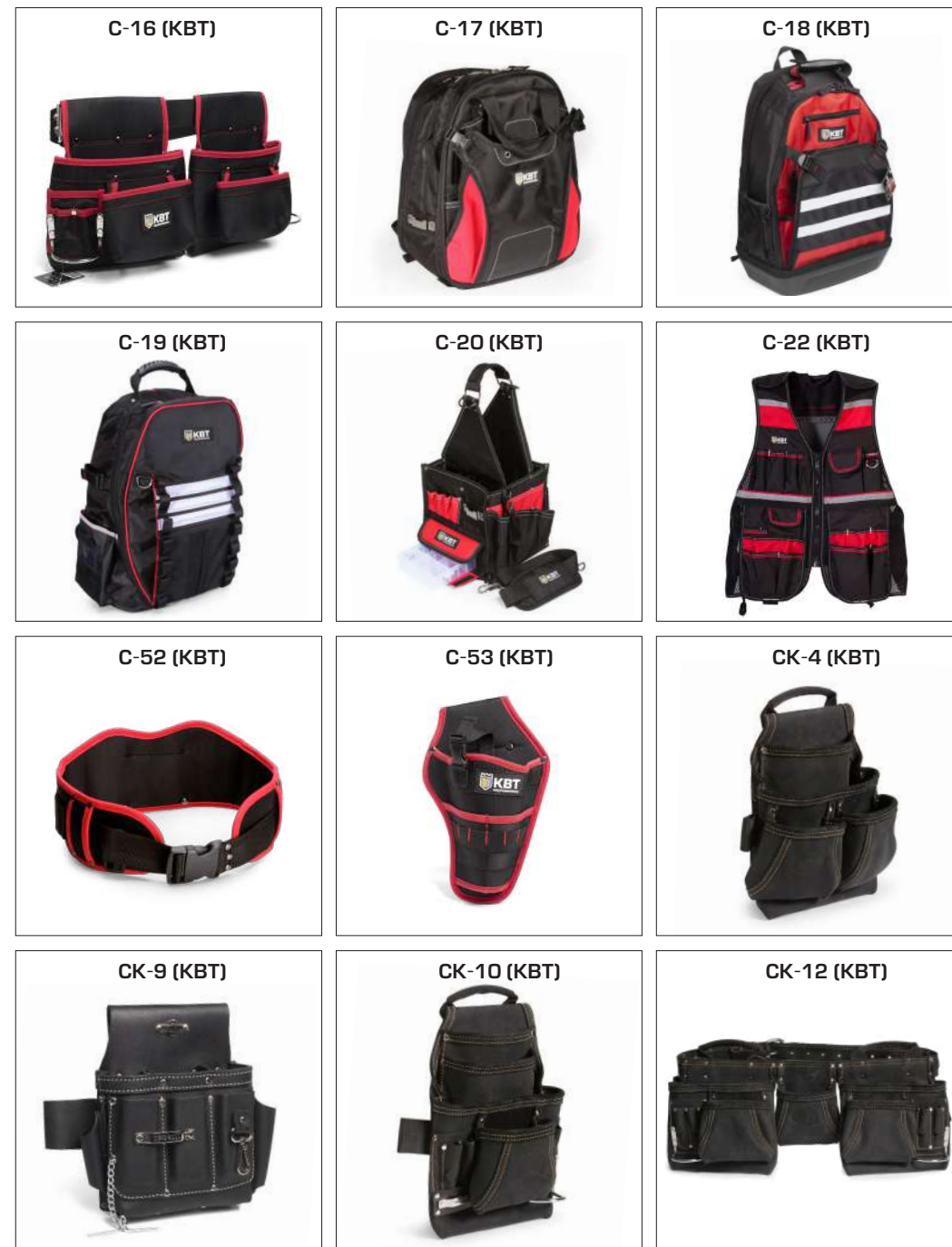

Специализированные каталоги по направлениям



Кабельная арматура
и контактные соединения
«КВТ»



Кабельные муфты
и термоусаживаемые трубки
«КВТ»



Кабельные хомуты, скобы,
металлорукава и фитинги
«FortisFlex»



Контрольно-измерительные
приборы
«КВТ»



Профессиональный
ручной инструмент
«КВТ»



Втулочные наконечники,
оборудование для опрессовки,
резки и зачистки проводов «GLW»

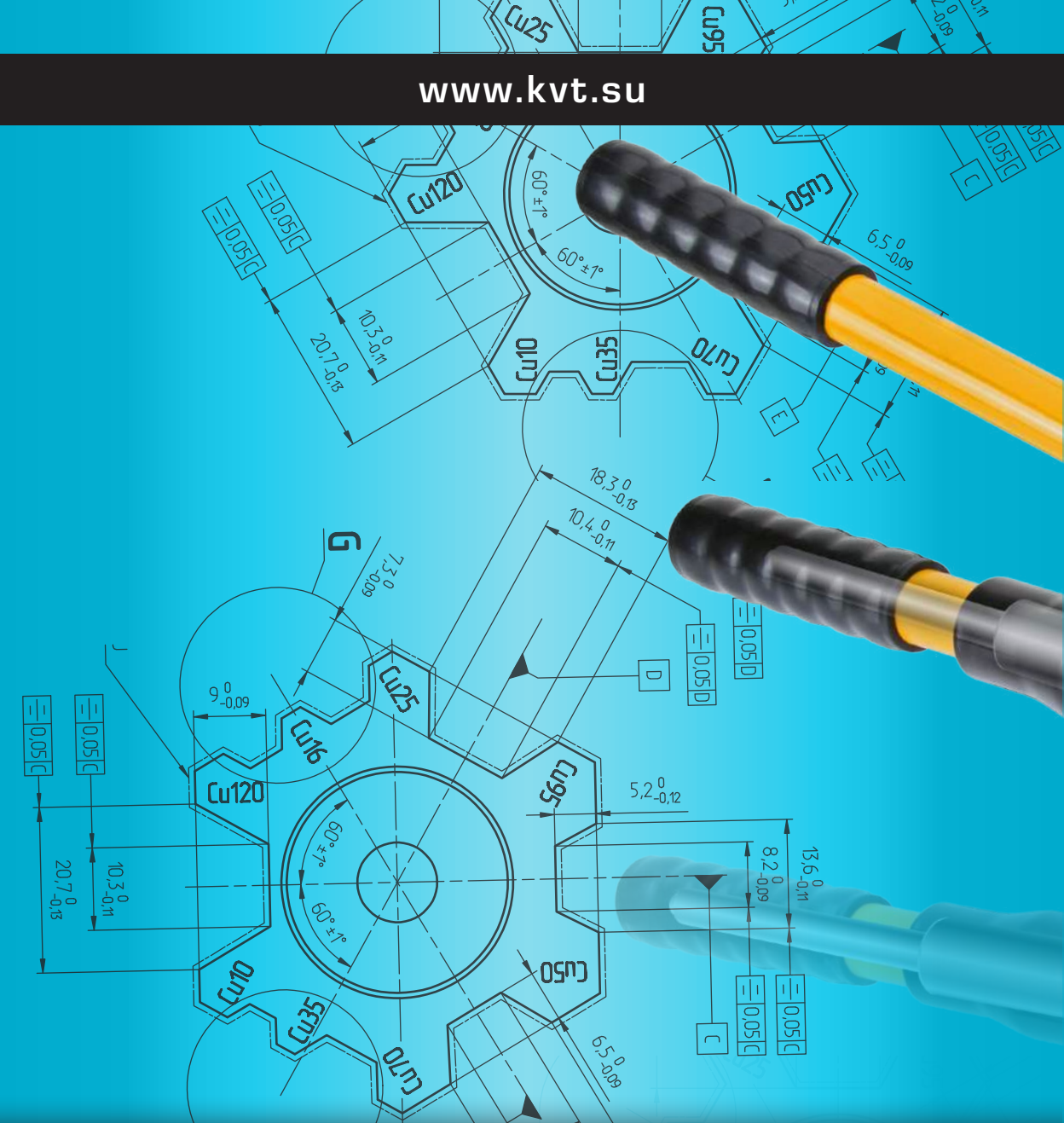

© КВТ

Все права защищены.

Любая часть этого каталога, включая фотографии, описания, чертежи, таблицы, не может быть воспроизведена без письменного разрешения правообладателя.